

# DOMO



## DO236SW

Handleiding	Vloerreiniger
Mode d'emploi	Nettoyeur de sols
Gebrauchsanleitung	Fußbodenreiniger
Instruction booklet	Floor cleaner
Manual de instrucciones	Fregadora de suelos
Istruzioni per l'uso	Lavapavimenti
Návod k použití	Aku podlahový čistič
Návod na použitie	Aku podlahový čistič



Lees aandachtig alle instructies - bewaar deze handleiding voor latere raadpleging.  
Lisez attentivement les instructions - gardez le mode d'emploi pour utilisation ultérieur.  
Lesen Sie genau die Anweisungen - bewahren Sie die Gebrauchsanleitung für spätere heranziehung.

Read all instructions carefully - save this instruction manual for future reference.  
Lea detenidamente todas las instrucciones - Conserve este manual para futura referencia.

Leggere con attenzione le istruzioni - conservarle per future consultazioni.

Před použitím si důkladně přečtěte tento manuál - manuál si uschovejte i pro případ budoucího nahlédnutí.

Pred použitím si dôkladne prečítajte tento manuál - manuál si uschovajte aj pre prípad budúceho nahliadnutie.

NL	Nederlands	3
FR	Français	12
DE	Deutsch	21
EN	English	30
ES	Espagnol	38
IT	Italiano	46
CZ	Čeština	54
SK	Slovenčina	63

## GARANTIE

Geachte klant,

Al onze producten ondergaan steeds een strenge kwaliteitscontrole, alvorens ze aan je worden aangeboden. Mocht je desondanks toch nog problemen hebben met jouw toestel, dan betreuren wij dit ten zeerste. In dat geval verzoeken wij je contact op te nemen met onze klantendienst.

Onze medewerkers zullen je met plezier verder helpen.



+32 14 21 71 91



info@linea2000.be

Maandag – Donderdag : 8.30u – 12.00u en van 13.00u – 17.00u

Vrijdag : 8.30u – 12.00u en van 13.00u – 16.30u

Dit apparaat heeft een garantietermijn van 2 jaar vanaf de datum van aankoop. Gedurende de garantieperiode zal de distributeur volledige verantwoording op zich nemen voor gebreken die aanwijsbaar berusten op materiaal- of constructiefouten. Wanneer dergelijke gebreken voorkomen, zal het apparaat, indien nodig, vervangen of gerepareerd worden. De garantieperiode van 2 jaar zal op dit moment niet terug beginnen, maar loopt verder tot 2 jaar na de aankoop van het toestel. De garantie wordt verleend op basis van het kassaticket. Indien je apparaat defect is binnen de garantietermijn van 2 jaar, dan mag je het toestel samen met het originele kassaticket binnenbrengen in de winkel waar je het toestel hebt aangekocht.

De garantie op accessoires en onderdelen die onderhevig zijn aan slijtage, bedraagt 6 maanden. De garantie en verantwoordelijkheid/aansprakelijkheid van de leverancier en fabrikant vervallen automatisch in de volgende gevallen:

- Bij het niet naleven van de instructies in deze handleiding.
- Bij verkeerde aansluiting, vb. te hoge elektrische spanning.
- Bij verkeerd, hardhandig of abnormaal gebruik.
- Bij onvoldoende of verkeerd onderhoud.
- Bij herstelling of wijziging van het toestel door de consument of niet gemachtigde derden.
- Bij gebruik van onderdelen of accessoires welke niet worden aanbevolen of geleverd door de leverancier / fabrikant.

## VEILIGHEIDSVOORSCHRIFTEN

Wanneer je elektrische toestellen gebruikt, moeten volgende veiligheidsinstructies in acht genomen worden:

- Lees deze instructies zorgvuldig door. Bewaar deze handleiding om later te raadplegen.
- Verwijder voor het eerste gebruik alle verpakkingsmaterialen en eventuele promotionele stickers. Zorg ervoor dat kinderen niet met de verpakkingsmaterialen spelen.
- Dit toestel is geschikt om te gebruiken in de huishoudelijke omgeving en in gelijkaardige omgevingen zoals:
  - Keukenhoek voor personeel van winkels, kantoren en andere gelijkaardige professionele omgevingen
  - Boerderijen
  - Hotel- en motelkamers en andere omgevingen met een residentieel karakter
  - Gastenkamers, of gelijkaardige

- Dit toestel mag gebruikt worden door kinderen vanaf 16 jaar en personen met een fysieke of sensorïële beperking of mensen met een beperkte mentale capaciteit of gebrek aan ervaring of kennis, op voorwaarde dat deze personen toezicht krijgen of instructies hebben gekregen over het gebruik van het toestel op een veilige manier en dat ze ook de gevaren kennen bij het gebruik van het toestel. Kinderen mogen niet met het toestel spelen. Het onderhoud en de reiniging van het toestel mogen niet door kinderen gebeuren tenzij ze ouder zijn dan 16 jaar en onder toezicht staan.
- Houd het toestel en de voedingskabel buiten het bereik van kinderen jonger dan 16 jaar.
- Opgelet: het toestel mag niet gebruikt worden met een externe timer of een aparte afstandsbediening.
- Kijk voor gebruik na of het voltage vermeld op het toestel overeenkomt met het voltage van het elektriciteitsnet bij je thuis.
- Laat het snoer niet op een heet oppervlak of over de rand van een tafel of aanrecht hangen.
- Gebruik het toestel nooit wanneer het snoer of de stekker beschadigd is, na een slechte werking van het toestel of wanneer het toestel beschadigd is. Breng het toestel dan naar het dichtsbijzijnde gekwalificeerde service center voor nazicht en reparatie.
- Streng toezicht is noodzakelijk wanneer het toestel door of in de buurt van kinderen gebruikt wordt.
- Het gebruik van accessoires die niet aanbevolen of verkocht worden door de fabrikant, kan brand, elektrische schokken of verwondingen veroorzaken.
- Trek de stekker uit het stopcontact wanneer het toestel niet in gebruik is, vooraleer onderdelen te monteren of demonteren en vooraleer het toestel te reinigen. Zet eerst alle knoppen in de 'uit'-stand en trek de stekker bij de stekker zelf uit het stopcontact. Trek nooit aan het snoer om de stekker uit het stopcontact te trekken.
- Laat een werkend toestel niet zonder toezicht achter.
- Zet dit toestel nooit op of in de buurt van een gasvuur of elektrisch vuur of op een plaats waar het in contact zou kunnen komen met een warm toestel.
- Gebruik het toestel niet buiten.
- Gebruik het toestel enkel voor het doel waarvoor het bestemd is.
- Gebruik het toestel altijd op een stevig, droog, effen oppervlak.
- Gebruik het toestel alleen voor huishoudelijk gebruik. De fabrikant is niet verantwoordelijk voor ongelukken die een gevolg zijn van verkeerd gebruik van het toestel, of het niet naleven van de regels zoals ze vermeld zijn in deze handleiding.
- Alle herstellingen, buiten het gewone onderhoud van het toestel, moeten uitgevoerd worden door de fabrikant of zijn dienst na verkoop.
- Dompel het toestel, het elektrisch snoer of de stekker nooit onder in water of een andere vloeistof.
- Zorg ervoor dat kinderen het elektrisch snoer of het toestel niet kunnen aanraken.
- Hou het snoer uit de buurt van scherpe randen en hete onderdelen of andere warmtebronnen.
- Verwijder voor het eerste gebruik alle verpakkingsmaterialen en eventuele promotionele stickers.
- Gebruik de stofzuiger niet om detergents, brandbare/bijtende vloeistoffen (zoals oplosmiddelen, brandbare en explosieve materialen zoals benzine, alcohol etc.) en andere gelijkaardige vloeistoffen, naalden, lucifers, scherpe voorwerpen of brandbare voorwerpen op te zuigen.
- Gebruik de stofzuiger niet om cement, poeder en andere kleine deeltjes op te zuigen. Vermijd ook het opzuigen van grote objecten. De stofzuiger zou geblokkeerd kunnen raken, de motor zou kunnen oververhitten of er zouden zich andere beschadigingen kunnen voordoen.
- Zorg ervoor dat de luchtinlaat of de vloerzuigmond niet geblokkeerd raakt.
- Laad een nieuwe batterij steeds eerst volledig op.
- Trek de stekker uit het stopcontact wanneer de stofzuiger volledig is opgeladen.

- Dit product bevat een oplaadbare batterij. Batterijen moeten gerecycleerd worden in overeenstemming met de plaatselijke wettelijke voorschriften en bepalingen wanneer ze niet meer gebruikt wordt. Doorboor de batterij niet of stel ze niet bloot aan hoge temperaturen, de batterij kan exploderen.
- Lekkage van de batterij kan voorkomen onder extreme omstandigheden. Wanneer de vloeistof uit de batterij in contact komt met de huid, moet je deze onmiddellijk afwassen met water en zeep of neutraliseren met een zacht zuur zoals citroensap of azijn. Wanneer de vloeistof in contact komt met de ogen, spoel ze dan overvloedig met water gedurende minstens 10 minuten en contacteer een geneesheer.
- Plaats geen vreemde objecten in de openingen van het toestel. Gebruik het toestel niet wanneer er een opening geblokkeerd is. Hou het toestel vrij van stof, vuil, haar of alles wat de luchttoevoer zou kunnen verminderen.
- Verwijder grote en scherpe voorwerpen van de vloer om beschadiging van de plastic onderdelen, de borstels en de motor te voorkomen.
- Hou haar, losse kleding, vingers en andere lichaamsdelen weg van openingen en bewegende onderdelen.
- Verwijder de batterij uit het toestel bij het reinigen, repareren of tijdelijk opbergen van het toestel.
- Na gebruik van het toestel is het belangrijk het reservoir voor vuil water te reinigen, dit om te voorkomen dat de zuigkracht afneemt en de motor opwarmt als gevolg van blokkering. Dit zou de prestaties en de levensduur van het toestel kunnen beïnvloeden.
- Verwijder de cover van het mondstuk of de roller niet wanneer het toestel in werking is.
- Het is gevaarlijk als er een grote hoeveelheid reinigingsmiddel in de motor komt.
- Gebruik enkel bijgeleverde oplader om het toestel op te laden. Andere opladers kunnen het toestel/de batterij beschadigen waardoor het toestel onbruikbaar wordt.
- Volg de vereisten in de handleiding (de verhouding tussen het schoonmaakproduct en water 1:40) om de oplossing te bereiden. De oplossing mag geen zuren, logen of stoffen bevatten die schadelijk zijn voor het milieu.
- Wees alert bij gebruik van het toestel in vochtige ruimtes zoals badkamers, toiletten en bergingen etc. zodat het toestel niet nat kan worden.

BEWAAR DEZE INSTRUCTIES OM LATER TE RAADPLEGEN

## ONDERDELEN

1. Handvat
2. Aan-uitknop
3. Indicatielampje
4. Snelheidsregelaar
5. Waterspray knop
6. Steel
7. Cover voor batterijopberging
8. Batterij
9. Ontgrendeling waterreservoir
10. Waterreservoir
11. Pomp voor waterreservoir
12. Ontgrendeling reservoir voor vuil water
13. Reservoir voor vuil water/stofreservoir
14. Mondstuk
15. Cover mondstuk
16. Roller
17. Oplader
18. Opbergbasis met oplaadstation



## VOOR HET EERSTE GEBRUIK

Om het toestel correct te monteren, volg je best de volgende stappen:

1. Plaats de steel op het toestel. Houd hierbij rekening met de voorziene aansluitingspunten.
2. Open de cover voor de batterij en schuif de batterij in de opening. Let hierbij op dat de aansluitpunten van de batterij overeenkomen met de aansluitpunten in de opening. Je hoort een klik als deze op zijn plaats zit. Sluit de cover opnieuw.

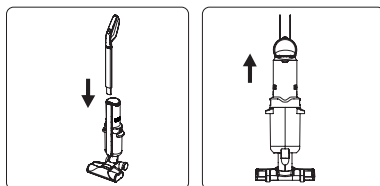

## OPLADEN EN OPBERGEN

Tijdens het gebruik licht het indicatielampje rood op om aan te geven dat het toestel moet opgeladen worden. Het toestel schakelt zich dan ook uit. Plaats het toestel in het bijgeleverde oplaadstation. Om het toestel op te laden, plaats je de oplader in de voorziene aansluiting van het oplaadstation.

- Het indicatielampje licht rood op om aan te geven dat het toestel aan het opladen is. Wanneer het toestel volledig opgeladen is, kleurt het lampje groen.
- Tijdens het opladen kan het toestel niet gestart worden.
- Het is aangeraden voor het eerste gebruik het toestel volledig te laten opladen en pas een tweede maal terug op te laden nadat de batterij volledig leeg is.



## GEBRUIK

### WATERRESERVOIR VULLEN VOOR GEBRUIK

1. Haal het waterreservoir uit het toestel via de ontgrendeling en draai het ondersteboven.
2. Open de schroefdop en vul het reservoir met water via de opening. Let op dat je het maximumniveau van het waterreservoir niet overschrijdt.  
Opmerking: indien gewenst kan je een schoonmaakmiddel toevoegen aan het water. Het is aangeraden een schoonmaakproduct te gebruiken met een PH neutrale waarde tussen 7 en 8.
3. Draai de schroefdop weer op het reservoir na het vullen.
4. Plaats het reservoir terug ondersteboven in het toestel.

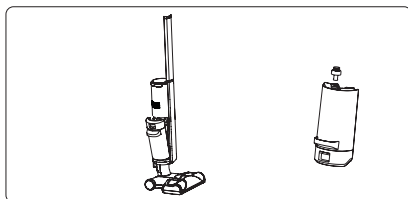

### GEBRUIK

1. Druk op de aan-uitknop om het toestel aan of uit te zetten. Wanneer je het toestel aanzet, zal de roller in het mondstuk beginnen draaien. Het indicatielampje is groen om aan te geven dat het toestel in werking is.
  2. Druk op de snelheidsregelaar om de snelheid te verhogen of te verlagen.
  3. Houd de waterspray knop ingedrukt zodat de pomp water in het mondstuk pompt. De roller wordt nat en zo kan je de vloer reinigen.
  4. Druk op de aan-uitknop om het toestel uit te schakelen.
- Als het reservoir voor vuil water zijn maximum niveau heeft bereikt, zal het indicatielampje knipperen en uiteindelijk schakelt het toestel zichzelf uit. Ledig en reinig het reservoir alvorens je verder wil werken met dit toestel.
  - Het toestel is uitgerust met een veiligheid, die ervoor zal zorgen dat het toestel zichzelf uitschakelt als er bv. te grote objecten of vingers in het mondstuk geraken. Dit om persoonlijke veiligheid en om de motor te beschermen. Om de rollers terug te laten draaien, druk je opnieuw op de aan-uitknop.

- Gebruik het toestel niet op tapijt.
- Plaats het toestel na gebruik in zijn opbergbasis.

## REINIGING EN ONDERHOUD

### HET TOESTEL PROPER MAKEN

Maak het toestel en de opbergbasis schoon met een vochtige doek. Droog het nadien goed af. Dompel het toestel of de opbergbasis nooit onder in water.

### MONDSTUK (ROLLER) REINIGEN

1. Verwijder de cover van het mondstuk. Trek hiervoor lichtjes aan het midden van de cover bovenaan.
2. Til de roller aan de linkerzijde omhoog om deze uit het mondstuk te halen. Maak het mondstuk proper met een vochtige doek en droog af.
3. Knip of snijd vastzittende haren rond de roller los en verwijder zoveel mogelijk vuil dat zich rond de roller gewikkeld heeft.
4. Was de roller en de cover van het mondstuk in warm water met een mild detergent. Laat goed drogen.
5. Plaats de roller terug in het mondstuk. Schuif eerst de rechterkant op zijn plaats en klik links vast. Plaats nadien de cover weer op het mondstuk. Plaats de cover eerst horizontaal voor de roller en klik hem zo vast in een verticale beweging. Je hoort een klik als het juist geplaatst is.

Opmerking: zorg ervoor dat de onderdelen correct gemonteerd worden. Als ze niet goed op het toestel geplaatst zijn, zal het toestel een raar geluid maken. Schakel het toestel dan meteen uit en monteer de onderdelen opnieuw.

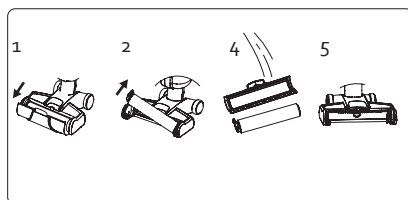

### Zelfreinigingsfunctie voor een eenvoudige reiniging

Het toestel is uitgerust met een zelfreinigingsfunctie voor een eenvoudige reiniging. Voor een grondige reiniging raden we aan de voorgaande stappen te volgen. Om het toestel tussendoor snel te reinigen, volg onderstaande stappen.

1. Haal het waterreservoir uit het toestel en draai het ondersteboven. Open de schroefdoop en vul het waterreservoir met water (minimum tot in de helft). Draai de schroefdoop weer op het reservoir en plaats het ondersteboven terug in het toestel.
2. Plaats het toestel in zijn basis.
3. Connecteer de oplader met het oplaadstation.
4. Houd de snelheidsregelaar enkele seconden ingedrukt. Het groene indicatielampje knippert. De roller zal beginnen draaien.
5. Het toestel start nu zijn zelfreinigingsprogramma. Na afloop van dit programma schakelt het toestel zichzelf automatisch uit. Het indicatielampje zal dan ook terug rood oplichten.
6. Reinig het reservoir voor vuil water na het zelfreinigingsprogramma.



## WATERRESERVOIR VOOR VUIL WATER REINIGEN

Als het reservoir voor vuil water zijn maximum niveau heeft bereikt, zal het indicatielampje knipperen en uiteindelijk schakelt het toestel zichzelf uit. Reinig het reservoir voor vuil water door onderstaande stappen te volgen:

1. Verwijder het reservoir voor vuil water uit het toestel via de ontgrendeling.
2. Haal de bovenkant van het reservoir en giet het reservoir uit in de gootsteen. Reinig dit in warm water met een mild detergent. Droog grondig af.
3. Verwijder stof en vuil uit de filter. Je kan de filter ook nog demonteren voor een meer grondige reiniging. Alle onderdelen mogen worden afgespoeld onder stromend water. Laat nadien goed drogen alvorens alle onderdelen weer op zijn plaats te monteren.
4. Na de reiniging plaats je alle onderdelen terug in het toestel, je hoort een klik als het reservoir op zijn plaats zit.

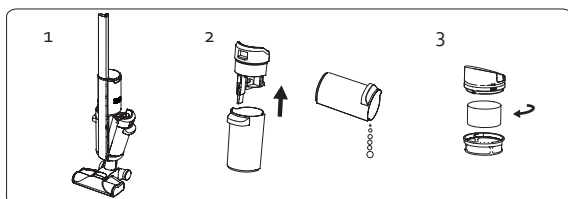

### Opmerking

- Gebruik het toestel nooit als alle onderdelen niet correct geplaatst zijn.
- Reinig het reservoir voor vuil water na elk gebruik.
- Let erop dat het reservoir voor vuil water steeds geledigd is voor elk gebruik.

### HET TOESTEL OPBERGEN

- Reinig het toestel na elk gebruik alvorens het op te bergen.
- Plaats het toestel na gebruik in zijn opbergbasis om te voorkomen dat de vochtige roller de vloer zou kunnen beschadigen.
- Het is aangeraden het toestel op te bergen in een goed geventileerde ruimte.

## PROBLEEM EN OPLOSSING

Probleem	Oplossing
Het toestel start niet.	<ul style="list-style-type: none"> <li>· De batterij is leeg. Laad het toestel op.</li> <li>· Vastzittende haren. Verwijder de vastzittende haren uit het toestel.</li> <li>· Het reservoir voor vuil water heeft zijn maximumniveau bereikt. Maak het leeg en reinig.</li> </ul>
Verlies van zuigkracht.	<ul style="list-style-type: none"> <li>· Het reservoir voor vuil water heeft zijn maximumniveau bereikt. Maak het leeg en reinig.</li> <li>· De cover van het mondstuk en het reservoir voor vuil water zijn niet correct gemonteerd. Monteer opnieuw.</li> <li>· Vastzittende haren. Verwijder de vastzittende haren uit het toestel.</li> <li>· De filter in het reservoir voor vuil water is verzadigd met vuil. Reinig de filter grondig.</li> <li>· De batterij is bijna leeg. Laad het toestel volledig op.</li> </ul>
Het toestel maakt een raar geluid.	<ul style="list-style-type: none"> <li>· Er zit iets geblokkeerd in het mondstuk. Verwijder al het vuil uit het mondstuk.</li> <li>· Het reservoir voor vuil water heeft zijn maximumniveau bereikt. Maak het leeg en reinig.</li> <li>· De onderdelen van het toestel zijn niet correct gemonteerd. Monteer opnieuw.</li> </ul>
Er komt geen water via de pomp.	<ul style="list-style-type: none"> <li>· Het waterreservoir is leeg. Vul het waterreservoir.</li> <li>· Het waterreservoir is niet correct gemonteerd. Monteer opnieuw.</li> </ul>
De autonomie van het toestel wordt korter en korter.	<ul style="list-style-type: none"> <li>· Het toestel is niet voldoende opgeladen. Laad het toestel volledig op en probeer opnieuw.</li> <li>· Vastzittende haren. Verwijder de vastzittende haren uit de borstels.</li> </ul>
Het indicatielampje brandt niet tijdens het laden.	<ul style="list-style-type: none"> <li>· De oplader is niet correct geconnecteerd met het toestel. Plaats de oplader opnieuw in de voorziene opening van het toestel.</li> </ul>

## MILIEURICHTLIJNEN

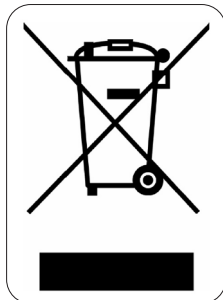

Dit symbool op het product of op de verpakking wijst erop dat dit product niet als huishoudafval mag worden behandeld. Het moet naar een plaats worden gebracht waar elektrische en elektronische apparatuur wordt gerecycled. Als je ervoor zorgt dat dit product op de correcte manier wordt verwijderd, voorkom je mogelijk voor mens en milieu negatieve gevolgen die zich zouden kunnen voordoen in geval van verkeerde afvalbehandeling. Voor meer details in verband met het recyclen van dit product, neem je best contact op met de gemeentelijke instanties, het bedrijf of de dienst belast met de verwijdering van huishoudafval of de winkel waar je het product hebt gekocht.



Het verpakkingsmateriaal is recycleerbaar. Behandel de verpakking milieubewust.



### VERWIJDERBARE BATTERIJ

Het toestel werkt met een batterij, die ook na gebruik niet met het huisvuil mag worden afgevoerd. Je kan het toestel naar een inzamelpunt van afgedankte elektrische toestellen (Recupel) in de buurt brengen (containerpark, vakhandel, ...). Batterijen bevatten stoffen die gevaarlijk zijn voor de menselijke gezondheid en voor het milieu.

Verwijder de batterij uit het toestel voordat je het weggooit zoals beschreven in deze handleiding. Recycleer de batterij in overeenstemming met de plaatselijke wettelijke voorschriften en bepalingen. Doorboor de batterij nooit of stel ze niet bloot aan hoge temperaturen; de batterij kan exploderen.

Lekkage van de batterij kan voorkomen onder extreme omstandigheden. Wanneer de vloeistof uit de batterij in contact komt met de huid, moet je deze onmiddellijk afwassen met water en zeep of neutraliseren met een zacht zuur zoals citroensap of azijn. Wanneer de vloeistof in contact komt met de ogen, spoel ze dan overvloedig met water gedurende minstens 10 minuten en contacteer een geneesheer.

## GARANTIE

FR

Cher client,

Tous nos produits sont soumis à des contrôles qualité stricts avant d'être proposés à la vente. Si vous deviez toutefois rencontrer un problème avec votre appareil, nous le déplorons vivement. Dans ce cas, nous vous invitons à prendre contact avec notre service clientèle.

Nos collaboratrices se feront un plaisir de vous aider !



+32 14 21 71 91



info@linea2000.be

Du lundi au jeudi : 8 h 30 – 12 h et 13 h – 17 h

Vendredi : 8 h 30 – 12 h et 13 h – 16 h 30

Cet appareil est garanti 2 ans à compter de la date d'achat. Durant la période de garantie, le distributeur assumera l'entière responsabilité en cas de défauts de fonctionnement (matériel) ou de fabrication. Si un tel problème survient, l'appareil sera remplacé ou réparé. La période de garantie de 2 ans ne reprend pas à zéro, mais se poursuit (jusqu'à 2 ans à compter de la date d'achat de l'appareil). La garantie est accordée sur la base du ticket de caisse.

Pour les accessoires et les éléments d'usure, une garantie de 6 mois s'applique.

La garantie et la responsabilité du fournisseur et du fabricant n'ont plus effet dans les cas suivants :

- Les instructions du manuel n'ont pas été suivies.
- Mauvais raccordement, par ex. tension électrique trop forte.
- Utilisation contraire, brutale ou anormale.
- Entretien insuffisant ou non conforme.
- Réparation ou modification de l'appareil par le consommateur ou un tiers non autorisé.
- Utilisation d'éléments ou d'accessoires qui ne sont pas recommandés ou fournis par le fournisseur/fabricant.

## CONSIGNES DE SÉCURITÉ

Les consignes de sécurité suivantes doivent être respectées lors de l'utilisation de tout appareil électrique:

- Lisez ces consignes très attentivement. Conservez ce mode d'emploi afin de pouvoir le consulter ultérieurement.
- Avant la première utilisation, enlevez tous les éléments d'emballage et les éventuels autocollants promotionnels. Veillez à ce que les enfants ne jouent pas avec les matériaux d'emballage.
- Cet appareil est conçu pour être utilisé dans un environnement domestique ou dans des environnements comparables, tels que :
  - Coin-cuisine du personnel dans les commerces, les bureaux et autres environnements professionnels comparables
  - Fermes
  - Chambres d'hôtel ou de motel et autres environnements à caractère résidentiel
  - Chambres d'hôtes ou comparables
- Cet appareil peut être utilisé par des enfants âgés de 16 ans ou plus et par des personnes présentant un handicap physique ou sensoriel, une capacité mentale limitée ou un manque d'expérience ou de connaissances, à condition que ces personnes soient sous surveillance ou qu'elles aient reçu des instructions sur la manière d'utiliser l'appareil en toute sécurité et qu'elles connaissent les dangers liés

à son utilisation. Les enfants ne peuvent pas jouer avec cet appareil. L'entretien et le nettoyage de l'appareil ne peuvent pas être effectués par des enfants, sauf s'ils sont âgés de plus de 16 ans et sous la surveillance d'un adulte.

- Gardez l'appareil et le cordon électrique hors de portée des enfants.
- Attention: l'appareil ne peut pas être utilisé avec une minuterie externe ou une commande à distance séparée.
- Vérifiez avant usage si la tension indiquée sur l'appareil correspond à la tension du réseau électrique de votre domicile.
- Ne laissez pas le cordon pendre sur une surface chaude ou sur le rebord d'une table.
- N'utilisez jamais l'appareil lorsque le cordon ou la fiche sont endommagés, après un mauvais fonctionnement de l'appareil ou lorsque l'appareil est endommagé. Amenez alors l'appareil au centre de services le plus proche pour contrôle et réparation.
- Soyez très attentif lorsque l'appareil est utilisé par des enfants ou à proximité d'enfants.
- L'utilisation d'accessoires non préconisés par le fabricant peut provoquer un incendie, une électrocution ou des blessures.
- Retirez la fiche de la prise lorsque l'appareil n'est pas utilisé, avant d'installer ou d'enlever des pièces et avant de nettoyer l'appareil. Mettez tous les boutons en position « arrêt » et retirez la fiche de la prise. Ne tirez jamais sur le câble pour retirer la fiche de la prise.
- Ne laissez jamais un appareil en service sans surveillance.
- Ne placez jamais cet appareil sur ou à proximité d'un feu au gaz ou d'un feu électrique où il pourrait entrer en contact avec un appareil chaud.
- N'utilisez pas l'appareil à l'extérieur.
- Utilisez l'appareil uniquement dans le but auquel il est destiné.
- Utilisez toujours l'appareil sur une surface solide, sèche et plane.
- Cet appareil ne convient qu'à un usage domestique. Le fabricant décline toute responsabilité pour des accidents qui découleraient d'un mauvais usage de l'appareil ou du non-respect des instructions fournies dans ce manuel.
- Toutes les réparations, en dehors de l'entretien ordinaire de l'appareil, doivent être réalisées par le fabricant ou son service après-vente.
- N'immergez jamais le cordon électrique, la fiche ou l'appareil lui-même dans l'eau ou tout autre milieu liquide.
- Veillez à ce que les enfants ne puissent pas toucher à l'appareil ou au cordon électrique.
- Tenez le cordon éloigné de rebords tranchants et de pièces brûlantes ou d'autres sources de chaleur.
- Avant la première utilisation, enlevez tous les éléments d'emballage et les éventuels autocollants promotionnels.
- N'utilisez pas l'aspirateur pour récupérer des détergents, des liquides inflammables/corrosifs (tels que solvants, matières inflammables et explosives comme de l'essence, de l'alcool, etc.) et autres liquides similaires, des aiguilles, des allumettes, des objets pointus ou inflammables.
- N'utilisez pas l'aspirateur pour aspirer du ciment, de la poudre ou d'autres petites particules. Évitez également d'aspirer de grands objets. Ils pourraient bloquer l'aspirateur, le moteur pourrait surchauffer ou d'autres dégâts pourraient se produire.
- Veillez à ce que l'arrivée d'air ou le suceur pour sols ne soient pas bloqués.
- Chargez toujours complètement une nouvelle batterie.
- Débranchez toujours l'appareil lorsque l'aspirateur est complètement rechargé.
- Ce produit renferme une batterie rechargeable. Les batteries doivent être recyclées conformément aux dispositions légales locales lorsqu'elles ne sont plus utilisées. Ne percez pas les batteries et ne les exposez jamais à des températures élevées, car elles risqueraient d'exploser.

- Des conditions extrêmes peuvent provoquer des fuites à la batterie. Si le liquide de la batterie entre en contact avec la peau, lavez immédiatement celle-ci avec une eau savonneuse ou neutralisez le liquide avec un acide léger tel que du jus de citron ou du vinaigre. Si le liquide entre en contact avec les yeux, rincez ceux-ci abondamment à l'eau pendant au-moins 10 minutes et appelez un médecin.
- Ne placez aucun objet étranger dans les ouvertures de l'appareil. N'utilisez pas l'appareil si l'une de ses ouvertures est bloquée. Conservez l'appareil à l'abri de la poussière, de la saleté, des cheveux ou de tout ce qui pourrait gêner l'arrivée d'air.
- Enlevez du sol tout objet volumineux ou tranchant, pour ne pas endommager les pièces, les brosses ou le moteur.
- Maintenez cheveux, vêtements flottants, doigts et autres parties du corps éloignés des ouvertures et parties en mouvement.
- Retirez la batterie de l'appareil lorsque vous le nettoyez, le réparez ou le rangez temporairement.
- Après avoir utilisé l'appareil, il est important de nettoyer la cuve d'eau sale pour éviter que la puissance d'aspiration ne diminue et que le moteur ne chauffe à cause d'un blocage. Cela pourrait affecter les performances et la durée de vie de l'appareil.
- Retirez le capot de l'embout ou du rouleau lorsque l'appareil est allumé.
- L'infiltration d'une grande quantité de produit de nettoyage dans le moteur est dangereuse.
- Utilisez uniquement le chargeur fourni pour recharger l'appareil. D'autres chargeurs pourraient endommager l'appareil/la batterie et rendre l'appareil inutilisable.
- Pour préparer la solution, suivez les indications du mode d'emploi (rapport entre le produit de nettoyage et l'eau 1:40). La solution ne doit pas contenir d'acides, d'alcalis ou de substances nocives pour l'environnement.
- Veillez à ce que l'appareil ne soit pas mouillé lorsque vous l'utilisez dans des pièces humides (salle de bains, toilettes, débarras, etc.).

CONSERVEZ CES CONSIGNES POUR POUVOIR LES CONSULTER ULTÉRIEUREMENT

## PARTIES

1. Poignée
2. Bouton marche/arrêt
3. Témoin lumineux
4. Régulateur de vitesse
5. Bouton de pulvérisation d'eau
6. Manche
7. Cache du compartiment de la batterie
8. Batterie
9. Déverrouillage du réservoir d'eau
10. Réservoir d'eau
11. Pompe du réservoir d'eau
12. Déverrouillage du réservoir d'eau sale
13. Réservoir d'eau sale/ Réservoir de poussière
14. Embout
15. Cache de l'embout
16. Rouleau
17. Chargeur
18. Base de rangement avec station de recharge

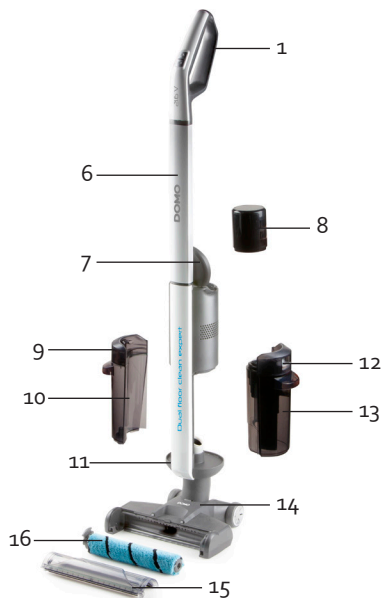

## AVANT LA PREMIÈRE UTILISATION

Suivez les étapes suivantes afin de monter correctement l'appareil :

1. Placez le manche sur l'appareil. Respectez les connecteurs prévus.
2. Ouvrez le cache de la batterie et insérez la batterie dans le compartiment. Veillez à ce que les connecteurs de la batterie soient alignés sur ceux du compartiment. Vous entendrez un clic lorsqu'il est en place. Remettez le cache.

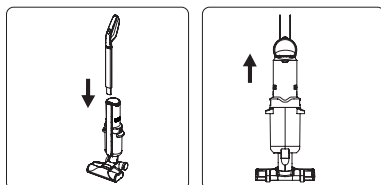

## CHARGEMENT ET RANGEMENT

Pendant l'utilisation, le témoin lumineux s'allume en rouge pour indiquer que l'appareil doit être chargé. L'appareil s'éteint alors automatiquement. Placez l'appareil dans la station de recharge prévue à cet effet. Pour charger l'appareil, insérez le chargeur dans le connecteur de la station de recharge prévu à cet effet.

- Le témoin lumineux s'allume en rouge pour indiquer que l'appareil est en cours de charge. Lorsque l'appareil est complètement chargé, le témoin devient vert.
- L'appareil ne peut pas être mis en marche au cours du chargement.
- Il est recommandé de charger complètement l'appareil avant la première utilisation et de ne le recharger qu'une fois la batterie complètement vide.



## UTILISATION

### REMPLISSAGE DU RÉSERVOIR D'EAU AVANT D'UTILISER L'APPAREIL

1. Retirez le réservoir d'eau de l'appareil en le déverrouillant et mettez-le à l'envers.
2. Ouvrez le bouchon à vis et remplissez le réservoir d'eau par l'ouverture. Veillez à ne pas dépasser le niveau maximum du réservoir d'eau.  
Remarque : si vous le souhaitez, vous pouvez ajouter du détergent à l'eau. Il est recommandé d'utiliser un produit de nettoyage avec une valeur de pH neutre comprise entre 7 et 8.
3. Revissez le bouchon à vis sur le réservoir après le remplissage.
4. Remettez le réservoir dans l'appareil en le renversant.

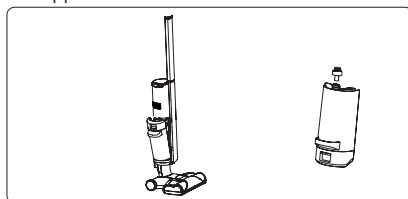

### UTILISATION

1. Appuyez sur le bouton marche/arrêt pour mettre l'appareil sous tension ou hors tension. Lorsque vous l'allumez, le rouleau de l'embout se met à tourner. Le témoin lumineux s'allume en vert pour indiquer que l'appareil est en cours de fonctionnement.
2. Appuyez sur le sélecteur de vitesse pour augmenter ou réduire la vitesse.
3. Appuyez sur le bouton de pulvérisation d'eau et maintenez-le enfoncé pour que la pompe envoie de l'eau dans l'embout. Le rouleau est humidifié pour que vous puissiez nettoyer le sol.
4. Appuyez sur le bouton marche/arrêt pour mettre l'appareil hors tension.



- Lorsque le réservoir d'eau sale a atteint son niveau maximum, le témoin lumineux clignote et l'appareil finit par s'éteindre. Videz et nettoyez le réservoir avant de continuer à utiliser cet appareil.
- L'appareil est équipé d'un dispositif de sécurité, qui entraîne la mise hors tension automatique de l'appareil si, par exemple, des objets trop gros ou des doigts pénètrent dans l'embout. Ce dispositif protège à la fois l'utilisateur et le moteur. Pour actionner à nouveau les rouleaux, réappuyez sur le bouton marche/arrêt.
- N'utilisez pas l'appareil sur un tapis.
- Après utilisation, placez l'appareil dans sa base de rangement.

## NETTOYAGE ET ENTRETIEN

### NETTOYER L'APPAREIL

Nettoyez l'appareil et la base de rangement avec un chiffon humide. Séchez ensuite bien les deux éléments. N'immergez jamais l'appareil ou la base de rangement dans de l'eau.

### NETTOYAGE (ROULEAU) DE L'EMBOUIT

1. Retirez le cache de l'embout. Pour ce faire, tirez légèrement sur le centre du cache dans le haut.
2. Soulevez le rouleau du côté gauche pour le retirer de l'embout. Nettoyez l'embout avec un chiffon humide et séchez-le.
3. Coupez ou détachez les cheveux/poils coincés autour du rouleau en les coupant et retirez autant que possible la saleté qui s'est enroulée autour du rouleau.
4. Nettoyez le rouleau et le cache de l'embout à l'eau chaude additionnée d'un détergent doux. Laissez-les bien sécher.
5. Réinsérez les rouleaux dans l'embout. Faites d'abord glisser le côté droit en place, puis mettez en place le côté gauche. Un clic se fait entendre. Remplacez ensuite le cache sur l'embout. Placez d'abord le cache horizontalement devant le rouleau, puis appuyez dessus en effectuant un mouvement vertical pour le mettre en place. Vous entendrez un clic s'il est correctement fixé.

Remarque : assurez-vous que les pièces sont montées correctement. Si elles ne sont pas correctement fixées sur l'appareil, ce dernier émettra un son étrange. Dans ce cas, éteignez immédiatement l'appareil et remontez les pièces.

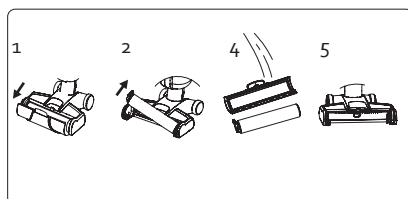

### Fonction autonettoyante pour un nettoyage facile

L'appareil est équipé d'une fonction autonettoyante pour un nettoyage facile. Pour un nettoyage en profondeur, nous vous recommandons de suivre les étapes précédentes. Pour nettoyer rapidement l'appareil dans l'intervalle, procédez comme suit.

1. Retirez le réservoir d'eau de l'appareil et mettez-le à l'envers. Ouvrez le bouchon à vis et remplissez le réservoir d'eau (au moins jusqu'à la moitié). Revissez le bouchon à vis sur le réservoir après le remplissage et remplacez-le sur l'appareil en le renversant.
2. Placez l'appareil sur sa base.

3. Connectez le chargeur à la station de recharge.
4. Appuyez sur le sélecteur de vitesse et maintenez-le enfoncé pendant quelques secondes. Le témoin lumineux clignote en vert. Le rouleau est actionné.
5. L'appareil démarre maintenant son programme d'autonettoyage. À la fin du programme, l'appareil s'éteint automatiquement et le témoin lumineux rouge se rallume.
6. Nettoyez le réservoir d'eau sale après le programme d'autonettoyage.

### NETTOYAGE DU RÉSERVOIR D'EAU SALE

Lorsque le réservoir d'eau sale a atteint son niveau maximum, le témoin lumineux clignote et l'appareil finit par s'éteindre. Nettoyez le réservoir d'eau sale en suivant les étapes ci-dessous :

1. Retirez le réservoir d'eau sale de l'appareil en le déverrouillant.
2. Retirez le haut du réservoir et versez le réservoir dans l'évier. Nettoyez le réservoir à l'eau chaude additionnée d'un détergent doux. Séchez-le soigneusement.
3. Enlevez la poussière et la saleté du filtre. Vous pouvez également démonter le filtre pour un nettoyage plus approfondi. Tous les éléments peuvent être nettoyés sous l'eau courante. Laissez sécher complètement avant de remonter tous les éléments.
4. Après le nettoyage, remettez tous les éléments dans l'appareil. Vous entendrez un clic lorsque le réservoir sera en place.

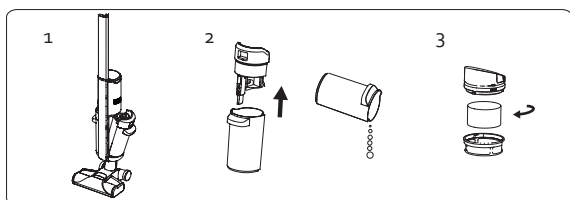

#### Remarque

- N'utilisez jamais l'appareil si toutes les pièces ne sont pas correctement installées.
- Nettoyez le réservoir d'eau sale après chaque utilisation.
- Veillez à vider le réservoir d'eau sale avant chaque utilisation.

### RANGEMENT DE L'APPAREIL

- Nettoyez l'appareil après chaque utilisation avant de le ranger.
- Après utilisation, remettez l'appareil dans sa base de rangement pour éviter que le rouleau humides n'endommagent le sol.
- Il est recommandé de ranger l'appareil dans un lieu bien ventilé.

Problème	Solution
L'appareil ne démarre pas.	<ul style="list-style-type: none"> <li>· La batterie est déchargée. Rechargez l'appareil.</li> <li>· Des cheveux/poils sont coincés dans l'appareil. Retirez les cheveux/poils coincés de l'appareil.</li> <li>· Le réservoir d'eau sale a atteint son niveau maximum. Videz-le et nettoyez-le.</li> </ul>
Perte de puissance d'aspiration.	<ul style="list-style-type: none"> <li>· Le réservoir d'eau sale a atteint son niveau maximum. Videz-le et nettoyez-le.</li> <li>· Le cache de l'embout et le réservoir d'eau sale ne sont pas correctement montés. Montez-les à nouveau.</li> <li>· Des cheveux/poils sont coincés dans l'appareil. Retirez les cheveux/poils coincés de l'appareil.</li> <li>· Le filtre du réservoir d'eau sale est rempli de saletés. Nettoyez le filtre à fond.</li> <li>· La batterie est déchargée. Rechargez l'appareil.</li> </ul>
L'appareil émet un bruit étrange.	<ul style="list-style-type: none"> <li>· Quelque chose est bloqué dans l'embout. Retirez toutes les saletés de l'embout.</li> <li>· Le réservoir d'eau sale a atteint son niveau maximum. Videz-le et nettoyez-le.</li> <li>· Les éléments de l'appareil ne sont pas montés correctement. Montez-les à nouveau.</li> </ul>
L'eau ne passe pas par la pompe.	<ul style="list-style-type: none"> <li>· Le réservoir d'eau est vide. Remplissez le réservoir d'eau.</li> <li>· Le réservoir d'eau n'est pas correctement monté. Montez-les à nouveau.</li> </ul>
L'autonomie de l'appareil diminue sans cesse.	<ul style="list-style-type: none"> <li>· L'appareil n'est pas suffisamment rechargé. Chargez l'appareil complètement et essayez à nouveau.</li> <li>· Des cheveux/poils sont coincés dans l'appareil. Retirez les cheveux/poils coincés de l'appareil.</li> </ul>
Le témoin lumineux n'est pas allumé pendant le chargement.	<ul style="list-style-type: none"> <li>· Le chargeur n'est pas correctement branché à l'appareil. Réinsérez le chargeur dans l'ouverture de l'appareil prévue à cet effet.</li> </ul>

## MISE AU REBUT

FR

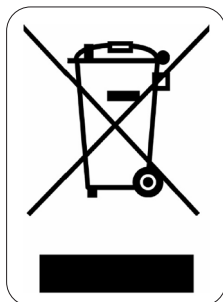

Ce symbole sur le produit ou son emballage indique que ce produit ne peut être traité comme déchet ménager. Il doit plutôt être remis au point de ramassage concerné, se chargeant du recyclage du matériel électrique et électronique. En vous assurant que ce produit est éliminé correctement, vous favorisez la prévention des conséquences négatives pour l'environnement et la santé humaine qui, sinon, seraient le résultat d'un traitement inapproprié des déchets de ce produit. Pour obtenir plus de détails sur le recyclage de ce produit, veuillez prendre contact avec le bureau municipal de votre région, votre service d'élimination des déchets ménagers ou le magasin où vous avez acheté le produit.



L'emballage est recyclable. Traitez l'emballage écologiquement.



### BATTERIE AMOVIBLE

L'appareil fonctionne avec une batterie que vous ne pouvez pas jeter avec les déchets ménagers, même après utilisation. Rapportez l'appareil à un point de collecte pour les appareils électriques usagés (Recupel) dans votre quartier (parc à conteneurs, magasin spécialisé...). Les batteries contiennent des substances dangereuses pour la santé humaine et l'environnement.

Enlevez la batterie de l'appareil avant de le jeter, comme décrit dans ce mode d'emploi. Recyclez la batterie conformément aux dispositions légales locales.

Ne percez jamais la batterie et ne l'exposez jamais à des températures élevées : elle risquerait d'exploser. Les fuites de batterie peuvent se produire dans des conditions extrêmes. Si le liquide de la batterie entre en contact avec la peau, lavez-la immédiatement à l'eau et au savon ou neutralisez-la avec un acide doux, comme du jus de citron ou du vinaigre. Si le liquide entre en contact avec les yeux, rincez-les abondamment à l'eau pendant au moins 10 minutes et consultez un médecin.

## GARANTIE

Sehr geehrter Kunde,  
Sämtliche unserer Produkte unterliegen einer strengen Qualitätskontrolle,  
bevor Sie Ihnen angeboten werden. Sollten dennoch  
Probleme mit Ihrem Gerät auftreten, bedauern wir dies zutiefst.  
Wir möchten Sie in diesem Fall bitten, unseren Kundenservice zu kontaktieren.  
Unsere Mitarbeiter helfen Ihnen gern weiter!



+32 14 21 71 91



info@linea2000.be

Montag – Donnerstag: 8:30 Uhr – 12:00 Uhr und von 13:00 Uhr – 17:00 Uhr

Freitag: 8:30 Uhr – 12:00 Uhr und von 13:00 Uhr – 16:30 Uhr

Dieses Gerät hat eine Garantiefrist von 2 Jahren ab dem Kaufdatum. Während der Garantiezeit übernimmt der Hersteller die vollständige Verantwortung für Mängel, die nachweislich auf Material- oder Konstruktionsfehler zurückzuführen sind. Wenn derartige Mängel auftreten, wird das Gerät wenn nötig ausgetauscht oder repariert. Die Garantiezeit von 2 Jahren beginnt in diesem Moment nicht erneut, sondern sie läuft bis 2 Jahre nach dem Kaufdatum weiter. Die Garantie wird auf der Grundlage des Kassenbons gewährt.

Die Garantie auf Accessoires und Verschleißteile beträgt 6 Monate.

Die Garantie und die Verantwortung/Haftung des Lieferanten und Herstellers entfallen automatisch in den folgenden Fällen:

- Bei Nichtbeachtung der Anweisungen in dieser Bedienungsanleitung.
- Bei falschem Anschluss, z.B. bei einer zu hohen Stromspannung.
- Bei falscher, grober oder abnormaler Verwendung.
- Bei unzureichender oder falscher Wartung.
- Bei vom Verbraucher oder von nicht ermächtigten Dritten vorgenommenen Reparaturen oder Änderungen am Gerät.
- Bei der Verwendung von Ersatzteilen oder Accessoires, die nicht vom Lieferanten / Hersteller empfohlen oder geliefert werden.

## SICHERHEITSVORKEHRUNGEN

Wenn Sie elektrische Geräte verwenden, müssen folgende Sicherheitshinweise beachtet werden:

- Lesen Sie diese Hinweise sorgfältig durch. Bewahren Sie diese Bedienungsanleitung zum späteren Nachschlagen auf.
- Entfernen Sie vor dem ersten Gebrauch alle Verpackungsmaterialien und möglichen Werbeaufkleber. Sorgen Sie dafür, dass Kinder nicht mit den Verpackungsmaterialien spielen.
- Dieses Gerät eignet sich für den Einsatz im Haushalt und in ähnlichen Umfeldern, zum Beispiel in folgenden Bereichen:
  - Küchenbereich für Mitarbeiter von Geschäften, Büros und anderen ähnlichen beruflichen Umfeldern.
  - Bauernhöfe
  - Hotel- und Motelzimmer und andere Bereiche mit wohnungsähnlichem Charakter
  - Gästezimmer oder Ähnliches

- Diese Gerät darf von Kindern ab 16 Jahren und Menschen mit körperlichen oder sensorischen Behinderungen oder Menschen mit eingeschränkten geistigen Fähigkeiten oder mangelnder Erfahrung bzw. Sachkenntnis unter der Bedingung verwendet werden, dass diese Personen beaufsichtigt werden oder sie eine Anleitung zur sicheren Verwendung des Geräts erhalten haben und sich der Gefahren bei der Verwendung des Geräts bewusst sind. Kinder dürfen nicht mit dem Gerät spielen. Die Wartung und Reinigung des Geräts darf nicht durch Kinder ausgeführt werden, außer diese sind älter als 16 Jahre und werden von einem Erwachsenen beaufsichtigt.
- Achtung: das Gerät darf nicht mit einer externen Zeitschaltuhr oder Fernbedienung gebraucht werden.
- Vor der Benutzung prüfen, ob die Spannung, die auf dem Gerät angegeben ist, mit der Spannung Ihres Stromnetzes übereinstimmt.
- Lassen Sie das Netzkabel nicht über den Tisch oder die Anrichte hängen, oder in Kontakt mit heißen Oberflächen kommen.
- Benutzen Sie das Gerät niemals, wenn die Kabelschnur oder der Stecker beschädigt ist, nach beeinträchtigtem Funktionieren des Gerätes, oder wenn das Gerät beschädigt ist. Bringen Sie in solchen Fällen das Gerät zur nächsten qualifizierten Servicestelle zur Überprüfung und/oder Reparatur.
- Beim Einsatz des Gerätes in Anwesenheit von Kindern ist strenge Aufsicht geboten.
- Die Verwendung von Zubehör, das nicht vom Hersteller empfohlen oder verkauft wird, besteht die Gefahr von Brand, elektrischen Schläges oder von Verletzungen.
- Ziehen Sie den Stecker aus der Steckdose, wenn das Gerät nicht im Einsatz ist, Einzelteile montiert oder demontiert werden, oder das Gerät gereinigt wird. Ziehen Sie den Stecker direkt am Stecker selber und nicht an der Kabelschnur aus der Steckdose.
- Lassen Sie das im Betrieb befindliche Gerät nicht unbeaufsichtigt.
- Stellen Sie das Gerät nicht in der Nähe oder auf einer Gasflamme, einer elektrischen Platte oder an einer Stelle ab, auf der es in Kontakt mit einem Elektroofen oder einem anderen heißen Geräten kommen kann.
- Benutzen Sie das Gerät nicht im Freien.
- Benutzen Sie das Gerät ausschließlich für den Zweck, für den es gedacht ist.
- Stellen Sie das Gerät immer auf eine stabile, flache und trockene Oberfläche.
- Das Gerät ist nur auf den privaten Gebrauch ausgelegt. Der Hersteller ist nicht verantwortlich für Unfälle, die als Folge von unsachgemäßem Gebrauch des Geräts oder Nichtbefolgen der in dieser Anleitung aufgeführten Regeln entstehen.
- Sämtliche Reparaturen, abgesehen von der gewöhnlichen Pflege, sind durch den Hersteller oder dessen Kundendienst zu übernehmen.
- Das Gerät, das Kabel oder den Stecker niemals in Wasser oder in andere Flüssigkeiten tauchen.
- Sorgen Sie dafür, dass Kinder das Netzkabel oder das Gerät nicht berühren können.
- Netzkabel vor scharfen Kanten, heißen Gegenständen oder anderen Wärmequellen schützen.
- Verwenden Sie den Staubsauger nicht zum Aufsaugen von Reinigungsmitteln, entflammaren/ ätzenden Flüssigkeiten (z. B. Lösungsmittel, entflammare und explosive Stoffe wie Benzin, Alkohol usw.) und ähnlichen Flüssigkeiten, Nadeln, Streichhölzern, scharfen oder brennbaren Gegenständen.
- Verwenden Sie den Staubsauger nicht, um Zement, Pulver und andere kleine Partikel aufzusaugen. Vermeiden Sie das Aufsaugen von größeren Objekten. Der Staubsauger kann blockieren, der Motor könnte überhitzen oder es könnten andere Beschädigungen auftreten.
- Sorgen Sie dafür, dass der Lufteinlass oder die Bodendüse nicht blockiert werden.
- Laden Sie einen neuen Akku immer erst vollständig auf.
- Ziehen Sie bei aufgeladenem Akku den Netzstecker immer aus der Steckdose.

- Dieses Produkt enthält eine wiederaufladbare Batterie. Batterien müssen entsprechend den örtlichen Gesetzen und Vorschriften recycelt werden, wenn sie nicht mehr verwendet werden. Durchstechen Sie die Batterie nicht und setzen Sie sie keinen hohen Temperaturen aus; die Batterie könnte explodieren.
- Das Auslaufen der Batterien kann unter extremen Umständen auftreten. Wenn die Batterieflüssigkeit mit der Haut in Berührung kommt, müssen Sie diese sofort mit Wasser und Seife abwaschen oder sie mit einer milden Säure wie Zitronensaft oder Essig neutralisieren. Wenn die Batterieflüssigkeit mit den Augen in Berührung kommt, spülen Sie sie mindestens 10 Minuten mit viel Wasser aus und kontaktieren Sie einen Arzt.
- Stecken Sie keine Fremdkörper in die Öffnungen des Geräts. Verwenden Sie das Gerät nicht, wenn eine Öffnung blockiert ist. Halten Sie das Gerät frei von Staub, Haaren oder allem, was die Luftzufuhr behindern könnte.
- Entfernen Sie große und scharfe Gegenstände vom Boden, um eine Beschädigung der Plastikteile, der Bürsten und des Motors zu vermeiden.
- Halten Sie locker sitzende Kleidung, Finger und andere Körperteile fern von Öffnungen und beweglichen Teilen.
- Nehmen Sie die Batterie aus dem Gerät, wenn Sie das Gerät reinigen, reparieren oder vorübergehend lagern.
- Nach dem Gebrauch des Geräts ist es wichtig, den Schmutzwassertank zu reinigen, um zu verhindern, dass die Saugleistung nachlässt und sich der Motor durch Verstopfung erhitzt. Dies könnte die Leistung und Lebensdauer des Geräts beeinträchtigen.
- Entfernen Sie die Düsen- oder Walzenabdeckung nicht, wenn das Gerät in Betrieb ist.
- Es ist gefährlich, wenn eine große Menge Reinigungsmittel in den Motor gelangt.
- Verwenden Sie zum Laden des Geräts nur das mitgelieferte Ladegerät. Andere Ladegeräte können das Gerät/die Batterie beschädigen und das Gerät unbrauchbar machen.
- Befolgen Sie die Vorgaben in der Anleitung (Verhältnis von Reinigungsprodukt zu Wasser 1:40), um die Lösung herzustellen. Die Lösung darf keine umweltgefährdenden Säuren, Laugen oder Stoffe enthalten.
- Seien Sie vorsichtig, wenn Sie das Gerät in feuchten Räumen, wie z. B. Badezimmern, Toiletten und Abstellräumen usw., verwenden, damit das Gerät nicht nass wird.

**BEWAHREN SIE DIESE HINWEISE ZUM SPÄTEREN NACHSCHLAGEN AUF**

## TEILE

1. Griff
2. An-/Ausschalter
3. Kontrollleuchte
4. Saugstärkereglер
5. Wassersprühtaste
6. Stiel
7. Abdeckung des Batteriefachs
8. Akku
9. Entriegelung des Wassertanks
10. Wassertank
11. Pumpe für Wassertank
12. Entriegelung des Schmutzwassertanks
13. Schmutzwassertank/ Staubbehälter
14. Düse
15. Abdeckung Düse
16. Rolle
17. Ladegerät
18. Aufbewahrungsständer mit Ladestation

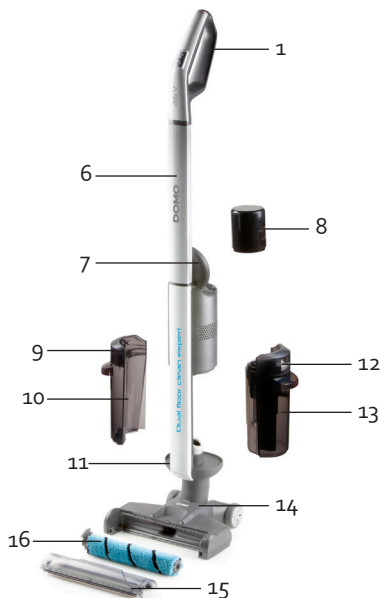

## VOR DER ERSTEN INBETRIEBNAHME

Um das Gerät korrekt zu montieren, führen Sie bitte die folgenden Schritte aus:

1. Setzen Sie den Stiel auf das Gerät. Beachten Sie dabei die vorgesehenen Anschlussstellen.
2. Öffnen Sie die Batterieabdeckung und schieben Sie die Batterie in die Öffnung. Achten Sie dabei darauf, dass die Kontakte der Batterie mit denen in der Öffnung übereinstimmen. Sie hören ein Klicken, wenn er korrekt eingerastet ist. Schließen Sie die Abdeckung wieder.

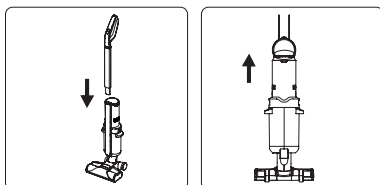



## AUFLADEN UND AUFBEWAHREN

Bei der Verwendung leuchtet die Kontrollleuchte rot auf, um anzuzeigen, dass das Gerät aufgeladen werden muss. Das Gerät schaltet sich dann auch ab. Setzen Sie das Gerät in die mitgelieferte Ladestation. Stecken Sie zum Aufladen des Geräts das Ladegerät in den dafür vorgesehenen Anschluss der Ladestation.

- Die Kontrollleuchte leuchtet rot, um anzuzeigen, dass das Gerät aufgeladen wird. Sobald das Gerät vollständig aufgeladen ist, leuchtet die Kontrollleuchte grün auf.
- Während des Ladevorgangs kann das Gerät nicht eingeschaltet werden.
- Es wird empfohlen, dass Gerät vor der ersten Verwendung komplett aufzuladen und erst dann wieder erneut aufzuladen, wenn der Akku komplett leer ist.



## GEBRAUCH

### WASSERTANK VOR DER VERWENDUNG FÜLLEN

1. Nehmen Sie den Wassertank mit Hilfe der Entriegelung aus dem Gerät und drehen Sie ihn um.
2. Öffnen Sie den Schraubverschluss und füllen Sie den Wassertank über die Öffnung mit Wasser. Überschreiten Sie dabei nicht den maximalen Füllstand des Wasserbehälters.  
Hinweis: Auf Wunsch können Sie dem Wasser Reinigungsmittel zufügen. Es wird empfohlen, Reinigungsmittel mit einem neutralen pH-Wert zwischen 7 und 8 zu verwenden.
3. Drehen Sie den Schraubverschluss nach dem Füllen wieder auf den Tank.
4. Setzen Sie den Wassertank wieder umgedreht in das Gerät ein.

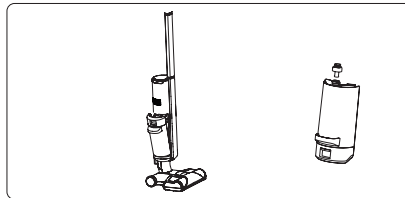

### VERWENDUNG

1. Drücken Sie die Ein-/Aus-Taste, um das Gerät ein- oder auszuschalten. Wenn Sie das Gerät einschalten, beginnt die Rolle an der Düse sich zu drehen. Die Kontrollleuchte leuchtet grün, um anzuzeigen, dass das Gerät in Betrieb ist.
  2. Drücken Sie den Saugleistungsregler, um die Saugleistung zu erhöhen oder zu verringern.
  3. Halten Sie die Wassersprühtaste gedrückt, damit die Pumpe Wasser in die Düse pumpt. Die Rolle wird nass und Sie können damit den Boden reinigen.
  4. Drücken Sie die Ein-/Aus-Taste, um das Gerät auszuschalten.
- Wenn der Schmutzwassertank voll ist, blinkt die Leuchtanzeige und das Gerät schaltet sich anschließend aus. Entleeren und reinigen Sie den Tank, bevor Sie das Gerät wieder verwenden.

- Das Gerät ist mit einer Sicherung ausgestattet, die dafür sorgt, dass das Gerät sich ausschaltet, wenn z. B. große Gegenstände oder Finger in die Düse gelangen. Dies dient der eigenen Sicherheit und dem Schutz des Motors. Drücken Sie erneut auf die Ein-/Aus-Taste, damit die Rollen sich wieder drehen.
- Verwenden Sie das Gerät nicht auf Teppichen.
- Stellen Sie das Gerät nach der Verwendung in den Aufbewahrungsständer.

## REINIGUNG UND WARTUNG

### REINIGUNG DES GERÄTS

Reinigen Sie das Gerät und den Aufbewahrungsständer mit einem feuchten Tuch. Trocknen Sie sie anschließend sorgfältig ab. Tauchen Sie das Gerät oder den Aufbewahrungsständer niemals in Wasser ein.

### DÜSE (ROLLE) REINIGEN

1. Entfernen Sie die Abdeckung von der Düse. Ziehen Sie dazu leicht oben an der Mitte der Abdeckung.
2. Heben Sie die Rolle an der linken Seite an, um sie aus der Düse zu entfernen. Reinigen Sie die Düse mit einem feuchten Tuch und trocknen Sie sie ab.
3. Schneiden Sie Haare ab, die sich an der Rolle verfangen haben, und entfernen Sie so viel Schmutz von der Rolle wie möglich.
4. Reinigen Sie die Rolle und die Abdeckung der Düse in warmem Wasser mit einem milden Reinigungsmittel. Lassen Sie sie gut trocknen.
5. Setzen Sie die Rolle wieder in die Düse. Schieben Sie zuerst die rechte Seite in die richtige Position und rasten Sie dann die linke Seite ein. Setzen Sie anschließend wieder die Abdeckung auf die Düse. Setzen Sie die Abdeckung zuerst horizontal vor die Rolle und rasten Sie sie dann in einer vertikalen Bewegung ein. Sie hören ein Klicken, wenn sie richtig eingerastet ist.

Hinweis: Achten Sie darauf, dass die Teile korrekt montiert werden. Wenn sie nicht korrekt montiert wurden, macht das Gerät ein merkwürdiges Geräusch. Schalten Sie das Gerät dann sofort aus und montieren Sie die Teile neu.

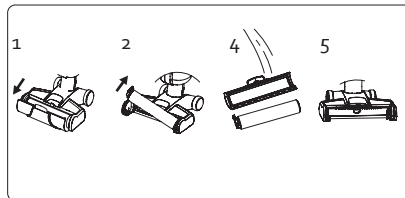

### Selbstreinigungsfunktion für eine einfache Reinigung

Das Gerät ist mit einer Selbstreinigungsfunktion für eine einfache Reinigung ausgestattet. Für eine gründliche Reinigung empfehlen wir die zuvor beschriebenen Schritte. Folgen Sie den nachfolgenden Schritten, um das Gerät zwischendurch schnell zu reinigen.

1. Nehmen Sie den Wassertank aus dem Gerät und drehen Sie ihn um. Öffnen Sie den Schraubverschluss und füllen Sie den Wassertank (mindestens bis zur Hälfte) mit Wasser. Drehen Sie den Schraubverschluss nach dem Füllen wieder auf den Tank und setzen Sie ihn umgedreht wieder in das Gerät.
2. Stellen Sie das Gerät in den Ständer.
3. Schließen Sie das Ladegerät an der Ladestation an.
4. Halten Sie den Saugleistungsregler einige Sekunden lang gedrückt. Die grüne Kontrollleuchte blinkt. Die Rollen beginnen sich zu drehen.

5. Das Gerät startet jetzt sein Selbstreinigungsprogramm. Nach Ablauf dieses Programms schaltet sich das Gerät automatisch aus. Die Kontrollleuchte leuchtet dann auch wieder rot auf.
6. Reinigen Sie den Schmutzwassertank nach dem Selbstreinigungsprogramm.

## SCHMUTZWASSTANK REINIGEN

Wenn der Schmutzwassertank voll ist, blinkt die Leuchtanzeige und das Gerät schaltet sich anschließend aus. Reinigen Sie den Schmutzwassertank, indem Sie die folgenden Schritte ausführen:

1. Nehmen Sie den Schmutzwassertank mit Hilfe der Entriegelung aus dem Gerät.
2. Entfernen Sie die Oberseite des Tanks und entleeren Sie den Tank in das Spülbecken. Reinigen Sie den Tank in warmem Wasser mit einem milden Reinigungsmittel. Trocknen Sie ihn gründlich ab.
3. Entfernen Sie Staub und Schmutz aus dem Filter. Für eine gründlichere Reinigung können Sie auch den Filter demontieren. Alle Teile können unter fließendem Wasser abgespült werden. Lassen Sie alle Teile anschließend gut trocknen, bevor Sie sie wieder an ihrem Platz montieren.
4. Setzen Sie nach der Reinigung alle Teile wieder in das Gerät ein. Der Tank rastet hörbar ein, wenn er korrekt eingesetzt wird.

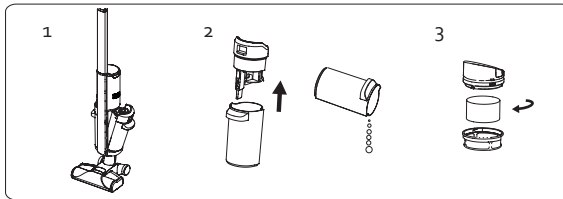

### Hinweis

- Verwenden Sie das Gerät nicht, wenn nicht alle Teile korrekt montiert sind.
- Reinigen Sie den Schmutzwassertank nach jeder Verwendung.
- Achten Sie darauf, dass der Schmutzwassertank vor jeder Verwendung geleert wird.

## DAS GERÄT AUFBEWAHREN

- Reinigen Sie das Gerät nach jeder Verwendung, bevor Sie es wegräumen.
- Stellen Sie das Gerät nach der Verwendung in den Aufbewahrungsständer, um zu vermeiden, dass die feuchten Rollen möglicherweise den Boden beschädigen.
- Es wird empfohlen, das Gerät in einem gut belüfteten Raum aufzubewahren.

## PROBLEME UND LÖSUNGEN

Problem	Lösung
Das Gerät startet nicht.	<ul style="list-style-type: none"> <li>· Der Akku ist leer. Laden Sie das Gerät auf.</li> <li>· Festsitzende Haare. Entfernen Sie festsitzende Haare aus dem Gerät.</li> <li>· Der Schmutzwassertank ist voll. Entleeren und reinigen Sie ihn.</li> </ul>
Verlust der Saugleistung.	<ul style="list-style-type: none"> <li>· Der Schmutzwassertank ist voll. Entleeren und reinigen Sie ihn.</li> <li>· Die Abdeckung der Düse und der Schmutzwassertank sind nicht korrekt montiert. Montieren Sie sie erneut.</li> <li>· Festsitzende Haare. Entfernen Sie festsitzende Haare aus dem Gerät.</li> <li>· Der Filter im Schmutzwassertank ist mit Schmutz gesättigt. Reinigen Sie den Filter gründlich.</li> <li>· Der Akku ist leer. Laden Sie das Gerät auf.</li> </ul>
Das Gerät macht seltsame Geräusche.	<ul style="list-style-type: none"> <li>· Etwas blockiert die Düse. Entfernen Sie sämtlichen Schmutz aus der Düse.</li> <li>· Der Schmutzwassertank ist voll. Entleeren und reinigen Sie ihn.</li> <li>· Die Teile des Geräts sind nicht korrekt montiert. Montieren Sie sie erneut.</li> </ul>
Es wird kein Wasser gepumpt.	<ul style="list-style-type: none"> <li>· Der Wassertank ist leer. Füllen Sie den Wassertank.</li> <li>· Der Wassertank ist nicht korrekt montiert. Montieren Sie ihn erneut.</li> </ul>
Die Betriebszeit des Geräts wird immer kürzer.	<ul style="list-style-type: none"> <li>· Das Gerät ist nicht ausreichend aufgeladen. Laden Sie das Gerät vollständig auf und versuchen Sie es erneut.</li> <li>· Festsitzende Haare. Entfernen Sie festsitzende Haare aus dem Gerät.</li> </ul>
Die Kontrollleuchte brennt während des Ladevorgangs nicht.	<ul style="list-style-type: none"> <li>· Das Ladegerät ist nicht korrekt mit dem Gerät verbunden. Stecken Sie das Ladegerät erneut in die dafür vorgesehene Öffnung am Gerät ein.</li> </ul>

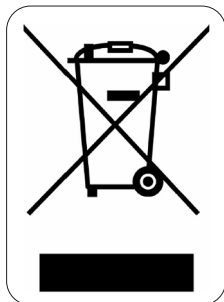

Dieses Symbol auf dem Produkt oder seiner Verpackung weist darauf hin, dass dieses Produkt nicht als normaler Haushaltsabfall zu behandeln ist, sondern an einem Sammelpunkt für das Recycling von elektrischen und elektronischen Geräten abgegeben werden muss. Durch Ihren Beitrag zum korrekten Entsorgen dieses Produkts schützen Sie die Umwelt und die Gesundheit Ihrer Mitmenschen. Umwelt und Gesundheit werden durch falsches Entsorgen gefährdet. Weitere Informationen über das Recycling dieses Produkts erhalten Sie von Ihrem Rathaus, Ihrer Müllabfuhr oder dem Geschäft, in dem Sie das Produkt gekauft haben.

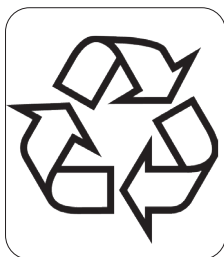

Das Verpackungsmaterial ist wiederverwertbar. Entsorgen Sie die Verpackung umweltgerecht und führen Sie sie der Wertstoffsammlung zu.



### HERAUSNEHMBARE BATTERIE

Das Gerät wird mit einer Batterie betrieben, die auch nach Gebrauch nicht über den Hausmüll entsorgt werden darf. Sie können das Gerät zu einer Sammelstelle für Elektro-Altgeräte (Recupel) in Ihrer Nähe bringen (Wertstoffhof, Fachgeschäft etc.). Batterien enthalten Stoffe, die gesundheits- und umweltgefährdend sind.

Entfernen Sie die Batterie vor der Entsorgung aus dem Gerät, wie in diesem Handbuch beschrieben. Recyceln Sie die Batterie gemäß den örtlichen Gesetzen und Vorschriften. Durchstechen Sie die Batterie niemals und setzen

Sie sie keinen hohen Temperaturen aus; die Batterie könnte explodieren.

Unter extremen Bedingungen kann es zum Auslaufen der Batterie kommen. Wenn die Flüssigkeit aus der Batterie mit der Haut in Berührung kommt, waschen Sie sie sofort mit Wasser und Seife ab oder neutralisieren Sie sie mit einer milden Säure wie Zitronensaft oder Essig. Wenn die Flüssigkeit mit den Augen in Berührung kommt, spülen Sie die Augen mindestens 10 Minuten lang mit reichlich Wasser und suchen Sie einen Arzt auf.

## WARRANTY

Dear client ,

All of our products are always submitted to a strict quality control before they are sold to you.

Should you nevertheless experience problems with your device, we sincerely regret this.

In that case, we kindly request you to contact our customer service.

Our staff will gladly assist you.



+32 14 21 71 91



info@linea2000.be

Monday – Thursday: 8.30 – 12.00 and 13.00 – 17.00

Friday: 8.30 – 12.00 and 13.00 – 16.30

This appliance has a two year warranty period. During this period the manufacturer is responsible for any failures that are the direct result of construction failure. When these failures occur the appliance will be repaired or replaced if necessary. The warranty will not be valid when the damage to the appliance is caused by wrong use, not following the instructions or repairs executed by a third party. The guarantee is issued with the original till receipt. All parts, which are subject to wear, are excluded from the warranty. If your device breaks down within the 2-year warranty period, you can return the device together with your receipt to the shop where you purchased it.

The guarantee on accessories and components that are liable to wear-and-tear is only 6 months.

The guarantee and responsibility of the supplier and manufacturer lapse automatically in the following cases:

- If the instructions in this manual have not been followed.
- In case of incorrect connection, e.g., electrical voltage that is too high.
- In case of incorrect, rough or abnormal use.
- In case of insufficient or incorrect maintenance.
- In case of repairs or alterations to the device by the consumer or non-authorized third parties.
- If the customer used parts or accessories that are not recommended or provided by the supplier / manufacturer.

## SAFETY INSTRUCTIONS

When using electrical appliances, basic safety precautions should always be taken, including the following:

- Read all instructions carefully. Keep this manual for future reference.
- Make sure all packaging materials and promotional stickers have been removed before using the appliance for the first time. Make sure children cannot play with the packaging materials.
- This appliance is intended to be used in household and similar applications such as:
  - staff kitchen areas in shops, offices and other working environments;
  - farm houses;
  - by clients in hotels, motels and other residential type environments;
  - bed and breakfast type environments.
- Children should be supervised to ensure that they do not play with the appliance.
- This appliance can be used by children aged from 16 years and above and persons with reduced physical, sensory or mental capabilities or lack of experience and knowledge if they have been given

supervision or instruction concerning use of the appliance in a safe way and understand the hazards involved. Children shall not play with the appliance. Cleaning and user maintenance shall not be made by children unless they are older than 16 and supervised.

- Keep the appliance and its cord out of reach of children younger than 16 years.
- Attention: This appliance cannot be used with an external timer or a separate remote control.
- Before use, check if the voltage stated on the appliance corresponds with the voltage of the power net at your home.
- Do not let the cord hang on a hot surface or on the edge of a table or counter top.
- Never use the appliance when the cord or plug is damaged, after malfunction or when the appliance itself is damaged. In that case, take the appliance to the nearest qualified service center for check-up and repair.
- Close supervision is necessary when the appliance is used near or by children.
- The use of accessories that are not recommended or sold by the manufacturer can cause fire, electrical shock or injuries.
- Unplug the appliance when it is not in use, before assembling or disassembling any parts and before cleaning the appliance. Put all buttons and knobs into the 'off' position and unplug the appliance by grasping the plug. Never unplug by pulling the cord.
- Do not leave a working appliance unattended.
- Never place this appliance near a gas stove or electrical stove or in a place where it may come into contact with a warm appliance.
- Do not use the appliance outdoors.
- Only use the appliance for its intended use.
- Always use the appliance on a steady, dry and level surface.
- Only use the appliance for domestic use. The manufacturer can not be held responsible for accidents that result from improper use of the appliance or not following the instructions described in this manual.
- All repairs should be carried out by the manufacturer or its aftersales service.
- Never immerse the appliance, the cord or the plug in water or any other liquid.
- Make sure that children do not touch the cord or appliance.
- Keep the cord away from sharp edges and hot parts or other heat sources.
- Before use, remove all packaging materials and any promotional stickers.
- Do not use the vacuum to clean up detergents, flammable/corrosive liquids (such as solvents, flammable and explosive materials such as petrol, alcohol, etc.), and other similar liquids, needles, matches, sharp objects, or flammable items.
- Do not use the vacuum cleaner to vacuum up cement, powder and other small particles. Also avoid vacuuming up large objects. The vacuum cleaner could be clogged, the motor could overheat or other damage may occur.
- Make sure that the air intake or the floor suction opening do not become blocked.
- First charge a new battery up completely.
- Pull the plug from the outlet when the vacuum cleaner is fully charged.
- This product contains a rechargeable battery. Batteries must be recycled in accordance with local laws and regulations when they are no longer of use. Do not pierce the battery or expose it to high temperatures; this may cause the battery to explode.
- Under extreme circumstances, there could be leakage of the battery. If the liquid from the battery comes into contact with the skin, wash it off immediately with water and soap or neutralize it with a mild acid such as lemon juice or vinegar. If the liquid comes into contact with the eyes, rinse them liberally with water for at least 10 minutes and contact a doctor.

- Do not place foreign objects in the openings of your machine. Do not use the machine if an opening is blocked. Keep the machine free from dust, dirt, hair or anything that could reduce the air supply.
- Remove large and sharp objects from the floor to prevent damage to the plastic components, the brushes and the motor.
- Keep hair, loose clothing, fingers and other body parts away from openings and moving parts.
- Remove the battery from the appliance when cleaning, repairing, or temporarily storing the appliance.
- After using the appliance, it is important to clean the dirty water reservoir to prevent the suction power from decreasing and the motor from heating up due to blockage. This could affect the performance and lifetime of the appliance.
- Do not remove the nozzle cover or the roller when the appliance is in operation.
- It is dangerous if a large amount of cleaning agent enters the motor.
- Only use the supplied charger to charge the appliance. Other chargers may damage the appliance/ battery and render the appliance unusable.
- Follow the requirements in the instructions (ratio of cleaning product to water is 1:40) to prepare the solution. The solution must not contain any acids, alkalis, or substances that are harmful to the environment.
- Take care when using the appliance in damp rooms, such as bathrooms, toilets, and storerooms, etc., so that the appliance cannot get wet.

SAVE THESE INSTRUCTIONS FOR FUTURE REFERENCE

**PARTS**

1. Handle
2. On-off button
3. Indicator light
4. Speed control
5. Water spray button
6. Handle
7. Cover for battery storage
8. Battery
9. Water tank release
10. Water reservoir
11. Pump for water reservoir
12. Dirty water tank release
13. Dirty water reservoir/dust reservoir
14. Cleaning head
15. Cleaning head cover
16. Roller
17. Charger
18. Storage base with charging station

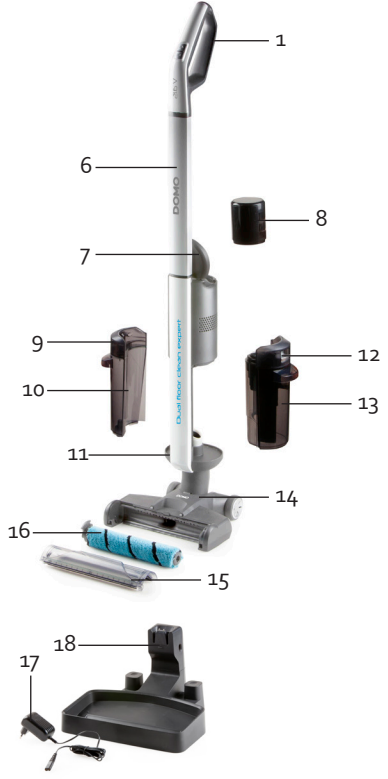



## BEFORE THE FIRST USE

To set up the machine properly, please follow the steps below:

1. Attach the handle to the appliance, making sure the connecting points are lined up.
2. Open the cover for the battery and slide the battery into the opening. Make sure the battery terminals line up with the connection points in the opening. You will hear a click when it is in place. Close the cover.

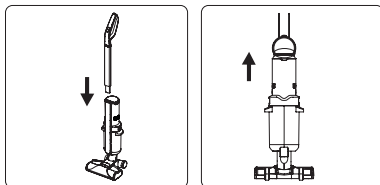

## CHARGING AND STORAGE

The indicator light will illuminate red during use to show the appliance needs to be charged. The appliance will then switch off automatically. Place the appliance in the charging station supplied. Place the charger onto the charging station to charge the appliance.

- The indicator light will light up red to show the appliance is charging. When the appliance is fully charged, the light will turn green.
- The machine cannot be started during charging.
- It is recommended the appliance be fully charged before using it for the first time, and then recharged for a second time after the battery is completely empty.



## USE

### FILL THE WATER RESERVOIR BEFORE USE

1. Remove the water tank from the appliance using the release and turn it upside down.
2. Open the screw cap and fill the reservoir with water through the opening. Do not exceed the maximum level of the water reservoir.  
Note: a detergent can be added to the water if desired. A cleaning product with a PH neutral value between 7 and 8 is recommended.
3. Place the screw cap back on the reservoir after filling.
4. Place the reservoir back on the appliance upside down.

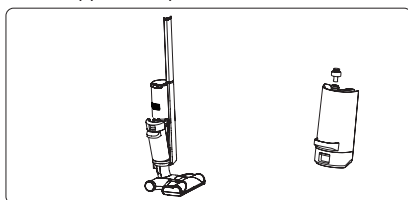

## USE

1. Press the on/off button to turn the appliance on. When you turn the appliance on, the rollers in the cleaning head will start rotating. The indicator light will illuminate to show the appliance is in operation.
  2. Press the speed controller to adjust the speed.
  3. Hold down the water spray button to pump water into the cleaning head. This will wet the roller so that it can be used to clean the floor.
  4. Press the on/off button again to turn off the appliance.
- When the waste water tank has reached its maximum level, the indicator light will flash and the appliance will turn itself off eventually. Empty and clean the tank before continuing to use the appliance.
  - The appliance is equipped with a safety device that will ensure the appliance switches itself off, for example, if large objects or fingers get into the cleaning head. This is for personal safety and to protect the motor. To rewind the rollers, press the power button again.
  - Do not use the appliance on carpet.
  - After use, place the appliance in its storage base.

## CLEANING AND MAINTENANCE

### CLEANING THE MACHINE

Wipe the appliance and the storage base down with a damp cloth and dry thoroughly. Never submerge the appliance or the storage base in water.

### CLEANING THE CLEANING HEAD (ROLLERS)

1. Remove the nozzle cover. To do this, gently pull the top of the cover in the middle.
2. Lift the roller on the left-hand side to remove it from the nozzle. Clean the cleaning head with a damp cloth and then dry.
3. Cut or clip off any jammed hairs around the roller and remove as much dirt as possible from the roller.
4. Use warm water and a mild detergent to wash the roller and the nozzle cover. Leave to dry thoroughly.
5. Place the roller back into the nozzle. Slide the right-hand side into place first and then press the left side until you hear a click. Then place the cover back on the nozzle. First, hold the cover in front of the roller in a horizontal position and then click it into place in a vertical movement. You will hear a click when it is positioned correctly.

Note: Make sure the parts are correctly assembled. If they are not properly assembled in the appliance, the appliance will make a strange noise. If this happens, switch off the appliance immediately and reassemble the parts.

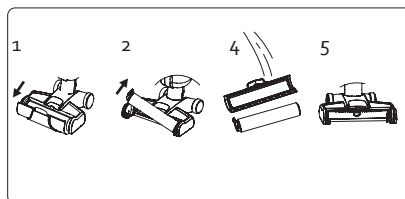

### Self-cleaning function for easy cleaning

The appliance is equipped with a self-cleaning function for easy cleaning. For a thorough cleaning, we recommend following the previous steps. To quickly clean the appliance, follow the steps below.

1. Remove the water reservoir and turn it upside down. Open the screw cap and fill the tank with water (at least half full). Put the screw cap back on the reservoir and place it back in the appliance.
2. Place the appliance in its base.
3. Connect the charger to the charging station.
4. Press and hold the speed controller for several seconds. The green indicator light flashes. The roller will start to turn.
5. The appliance will now start its self-cleaning programme. At the end of this programme, the appliance will switch itself off automatically. The indicator light will then light up red again.
6. Clean the waste water tank after the self-cleaning programme.

### CLEANING THE DIRTY WATER RESERVOIR

When the waste water tank has reached its maximum level, the indicator light will flash and the appliance will turn itself off eventually. Follow the steps below to clean the waste water tank:

1. Remove the waste water tank from the appliance using the release.
2. Remove the top of the tank and pour the contents into the sink. Use warm water and a mild detergent to clean the tank. Dry thoroughly.
3. Remove dust and dirt from the filter. The filter can also be removed for even more thorough cleaning. All parts can be rinsed under running water. Allow to dry thoroughly before reassembling all parts.
4. Place all the parts back onto the appliance, you will hear a click when the tank is correctly positioned in the appliance.

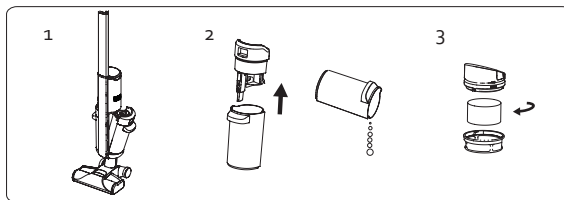

### Note

- Never use the appliance if all parts are not correctly in place.
- Clean the dirty water reservoir after use each time.
- Make sure the dirty water reservoir is always emptied before each use.

### STORING THE APPLIANCE

- Clean the appliance after every use before storing it.
- After use, place the appliance in its storage base to prevent the damp rollers from damaging the floor.
- It is recommended the appliance be stored in a well-ventilated area.

## PROBLEM AND SOLUTION

Problem	Solution
The machine does not start up.	<ul style="list-style-type: none"> <li>· The battery is empty. Charge the machine.</li> <li>· Stuck hair. Remove the trapped hair from the appliance.</li> <li>· The waste water tank has reached its maximum level. Empty the tank and clean it.</li> </ul>
Loss of suction.	<ul style="list-style-type: none"> <li>· The waste water tank has reached its maximum level. Empty the tank and clean it.</li> <li>· The cover of the nozzle and the dirty water tank are not properly attached. Try to attach again.</li> <li>· Stuck hair. Remove the trapped hair from the appliance.</li> <li>· The filter in the waste water tank is full of dirt. Clean the filter thoroughly.</li> <li>· The battery is empty. Charge the machine.</li> </ul>
The appliance is making a strange noise.	<ul style="list-style-type: none"> <li>· Something is stuck in the nozzle. Remove all dirt from the nozzle.</li> <li>· The waste water tank has reached its maximum level. Empty the tank and clean it.</li> <li>· The parts on the appliance have not been attached properly. Try to attach again.</li> </ul>
No water in the pump.	<ul style="list-style-type: none"> <li>· The water reservoir is empty. Fill the water reservoir.</li> <li>· The water tank is not attached properly. Try to attach again.</li> </ul>
The running time of the machine is shorter and shorter.	<ul style="list-style-type: none"> <li>· The machine is not sufficiently charged. Charge the machine fully and try again.</li> <li>· Stuck hair. Remove the trapped hair from the appliance.</li> </ul>
The indicator light does not burn while charging.	<ul style="list-style-type: none"> <li>· The charger is not properly connected to the appliance. Put the charger back in the opening provided in the appliance.</li> </ul>

## ENVIRONMENTAL GUIDELINES

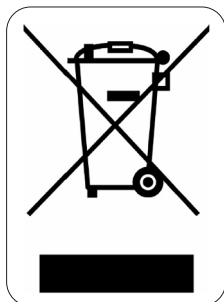

This symbol on the product or on its packaging indicates that this product may not be treated as household waste. Instead it must be brought to the applicable collection point for recycling of electrical and electronic equipment. By ensuring this product is disposed of correctly, you will help prevent potential negative consequences for the environment and human health, which could otherwise be caused by inappropriate waste handling of this product. For more detailed information about recycling of this product, please contact your local city office, your household waste disposal service or the shop where you purchased the product.

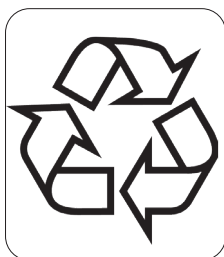

The packaging is recyclable. Please treat the packaging ecologically.



### REMOVABLE BATTERY

The appliance is battery-operated, and the battery must not be disposed of with household waste, even after use. You can take the appliance to a collection point for discarded electrical appliances (Recupel) in your neighbourhood (container park, specialist shop, etc.). Batteries contain substances that are dangerous to human health and to the environment. Remove the battery from the appliance before disposal as described in this manual. Recycle the battery in accordance with local laws and regulations. Never pierce the battery or expose it to high temperatures; this may cause the

battery to explode.

Battery leakage may occur under extreme conditions. If the liquid from the battery comes into contact with the skin, immediately wash it off with soap and water or neutralise it with a mild acid such as lemon juice or vinegar. If the liquid comes into contact with the eyes, rinse them abundantly with water for at least 10 minutes and contact a doctor.

## GARANTIA

Este aparato tiene un periodo de garantía de 2 años a partir de la fecha de compra. Durante el periodo de garantía, el distribuidor será completamente responsable de los defectos directamente asignables a errores del material y fabricación. Cuando se detecten este tipo de errores, y siempre que se estime necesario, el aparato se sustituirá o reparará. A partir de ese momento, el periodo de garantía de 2 años no volverá a iniciarse, sino que seguirá siendo de 2 años a partir del momento de compra. La garantía se concede sobre la base del recibo de caja.

La garantía de los accesorios y componentes sujetos a desgaste es de 6 meses.

La garantía y la responsabilidad/imputabilidad del proveedor y el fabricante expiran automáticamente en los siguientes casos:

- Cuando no se cumplan las instrucciones que aparecen en este manual.
- En el caso de una conexión inadecuada, por ejemplo, a una tensión eléctrica demasiado alta.
- En caso de uso incorrecto, brusco o anormal.
- En caso de insuficiente o incorrecto mantenimiento.
- Si el consumidor o un tercero no autorizado realizan reparaciones o modificaciones en el aparato.
- Si se usan componentes o accesorios que no están recomendados o que no son suministrados por el proveedor/fabricante.

## INSTRUCCIONES DE SEGURIDAD

Cuando utilice aparatos eléctricos, se deben seguir las instrucciones de seguridad mencionadas a continuación:

- Lea detenidamente estas instrucciones. Conserve este manual para consultarlo posteriormente.
- Antes del primer uso retire todos los materiales de embalaje y etiquetas promocionales. Asegúrese de que los niños no puedan jugar con el material de embalaje.
- Este aparato es adecuado para su uso en el ámbito doméstico y entornos similares como:
  - Zona de cocina para el personal de tiendas, oficinas y otros entornos profesionales similares.
  - Granjas.
  - Habitaciones de hoteles y moteles, y otros entornos de carácter residencial.
  - Habitaciones de invitados o similares.
- Supervise en todo momento a los niños para que no jueguen con el aparato.
- Este aparato puede ser utilizado por niños de 16 años o más, personas con discapacidad física o sensorial, o personas con capacidad mental limitada o falta de experiencia o conocimiento, siempre, y en tanto en cuanto, dichas personas estén vigiladas o hayan recibido instrucciones sobre el uso del aparato de manera segura y conozcan los peligros del uso del mismo. Los niños no deben jugar con el ventilador. El mantenimiento y la limpieza del dispositivo no deben ser realizados por niños, a menos que tengan 16 años o más y estén supervisados por un adulto.
- Mantenga el aparato fuera del alcance de los niños.
- Atención: el aparato no puede ser utilizado con un temporizador externo o un mando a distancia separado.
- Antes de utilizarlo, compruebe si el voltaje indicado en el aparato corresponde al voltaje de la electricidad de su casa.
- No permita que el cable cuelgue sobre una superficie o el borde de una mesa o encimera.
- No utilice nunca el aparato si el cable o el enchufe están dañados, después de un mal funcionamiento de la unidad o si están dañados. Lleve el aparato al distribuidor autorizado más cercano para la inspección y reparación.
- Se requiere supervisión cuando el aparato es usado por o cerca de niños.

- El uso de accesorios no recomendados o vendidos por el fabricante puede causar incendios, descargas eléctricas o lesiones.
- Desenchufe la toma de corriente cuando no se usa, para montar o desmontar piezas y antes de limpiarlo. Ponga todos los botones en posición desconectado ("off") y desconecte el enchufe de la toma de corriente. Nunca tire del cable para desenchufarlo.
- No deje que el aparato funcione sin supervisión.
- No encienda nunca el aparato cerca de una estufa de gas o eléctrica, ni en un lugar donde pueda entrar en contacto con un horno eléctrico o con otro aparato caliente.
- No utilice el aparato en el exterior.
- Utilice el aparato sólo para el fin para el que se ha fabricado.
- Coloque siempre el aparato sobre una superficie firme, horizontal y seca.
- Utilice el aparato sólo para uso doméstico. El fabricante no es responsable de los accidentes que resulten del uso incorrecto del aparato, ni del incumplimiento de las normas establecidas en este manual.
- No sumerja nunca el aparato, el cable o el enchufe en agua o cualquier otro líquido.
- Mantenga el cable alejado de bordes afilados y piezas calientes u otras fuentes de calor.
- Antes del primer uso retire todos los materiales de embalaje y etiquetas de promoción.
- No utilice la aspiradora para aspirar detergentes, líquidos inflamables/corrosivos (como disolventes, materiales inflamables y explosivos, como gasolina, alcohol, etc.) u otros líquidos similares, agujas, cerillas, objetos afilados o inflamables.
- No utilice la aspiradora para aspirar cemento, polvo y otras partículas finas. Evite también la aspiración de objetos grandes. La aspiradora se podría bloquear, el motor se podría sobrecalentar o se podrían producir otros tipos de daños.
- Asegúrese de que la entrada de aire o la boca de aspiración del suelo no queda bloqueada.
- Cargue siempre una batería nueva por completo.
- Desconecte el enchufe de la toma de corriente cuando la aspiradora esté completamente cargada.
- Este producto contiene una batería recargable. Cuando ya no se utilicen, las baterías se deben reciclar de conformidad con las leyes y reglamentos locales. No perforo la batería ni la esponja a altas temperaturas, ya que podría explotar.
- Bajo condiciones extremas se podrían producir fugas en la batería. Si el líquido de la batería entra en contacto con la piel, lávela inmediatamente con jabón y agua, o neutralice con un ácido suave como jugo de limón o vinagre. Si el líquido entra en contacto con los ojos, lávelos con abundante agua durante al menos 10 minutos y contacte con un médico.
- No introduzca objetos extraños en las aberturas de su aparato. No utilice el aparato si hay alguna abertura bloqueada. Mantenga el aparato libre de polvo, suciedad, pelos o cualquier cosa que pueda reducir el suministro de aire.
- Retire los objetos grandes y afilados del suelo para evitar daños en las piezas de plástico, los cepillos y el motor.
- Mantenga el cabello, la ropa suelta, los dedos y otras partes del cuerpo alejados de las aberturas y de las piezas en movimiento.
- Cuando limpie, repare o guarde temporalmente el aparato, retire la batería del mismo.
- Después de utilizar el aparato, para evitar que la potencia de aspiración disminuya y que el motor se caliente debido a una obstrucción, es importante que se limpie el depósito de agua sucia. De lo contrario, la suciedad podría influir en el rendimiento y en la vida útil del aparato.
- No retire la tapa de la boquilla o del rodillo mientras el aparato está en funcionamiento.
- Esto puede ser peligroso si entra una gran cantidad de producto de limpieza en el motor.
- Para cargar el aparato solo debe utilizar el cargador suministrado. Otros cargadores pueden dañar el aparato/batería y, en consecuencia, hacer que el aparato sea inservible.

- Para preparar la solución, siga los requisitos indicados en el manual (proporción de producto de limpieza y agua 1:40). La solución no debe contener ácidos, álcalis ni sustancias perjudiciales para el medio ambiente.
- Para que el aparato no se moje, tenga cuidado cuando utilice el aparato en habitaciones húmedas, como en cuartos de baño, aseos y almacenes, etc.

GUARDE ESTAS INSTRUCCIONES

## PIEZAS

1. Asa
2. Botón de encendido/apagado
3. Lámpara indicadora
4. Control de velocidad
5. Botón de pulverización de agua
6. Barra
7. Tapa para almacenar la batería
8. Batería
9. Liberación del depósito de agua
10. Depósito de agua
11. Bomba para depósito de agua
12. Liberación del tanque de agua sucia
13. Depósito para agua sucia/ Depósito de polvo
14. Boquilla
15. Tapa de la boquilla
16. Rodillo
17. Cargador
18. Base de almacenamiento con estación de carga

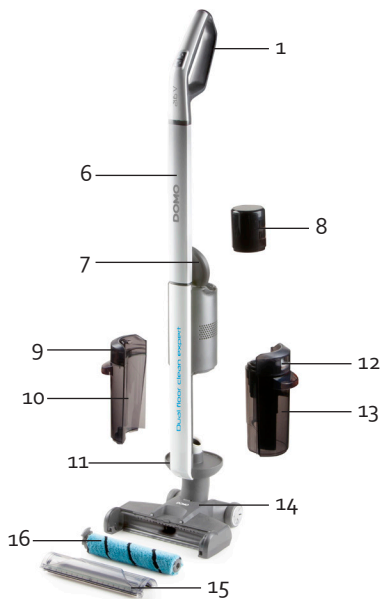

## ANTES DEL PRIMER USO

Para montar correctamente el aparato, le recomendamos que siga los siguientes pasos:

1. Coloque la barra en el aparato. Tenga en cuenta los puntos de conexión previstos.
2. Abra la tapa de la batería y deslice la batería en el hueco. Asegúrese de que los puntos de conexión de la batería se corresponden con los puntos de conexión de la apertura. Escuchará un clic cuando el conjunto esté bien encajado. Vuelva a cerrar la tapa.



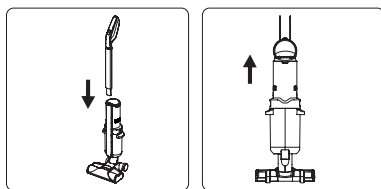

## CARGA Y ALMACENAMIENTO

Durante el uso, la lámpara indicadora se iluminará en rojo para indicar que es necesario cargar el aparato. A continuación, el aparato se apagará automáticamente. Coloque el aparato en la base de carga suministrada. Para cargar el aparato, coloque el cargador en la conexión provista de la base de carga.

- La lámpara indicadora se iluminará en rojo para indicar que el aparato se está cargando. Cuando el aparato se haya cargado completamente, la lámpara se iluminará en verde.
- No es posible poner en marcha el aparato mientras se está cargando.
- Se recomienda cargar completamente el aparato antes del primer uso y que se cargue una segunda vez solo después de que la batería se haya vaciado completamente.



## USO

### EL DEPÓSITO DE AGUA SE DEBE LLENAR ANTES DE USAR EL APARATO.

1. Retire el depósito de agua del aparato a través del cierre de liberación y dele la vuelta.
2. Abra la tapa de rosca y llene el depósito de agua a través de la abertura. Preste atención a que no supere el nivel máximo del depósito de agua.  
Nota: si así se desea, es posible añadir un producto de limpieza al agua. Se recomienda utilizar un producto de limpieza con un valor de PH neutro entre 7 y 8.
3. Una vez lleno el depósito, vuelva a enroscar el tapón de rosca en el depósito.
4. Vuelva a colocar el depósito dado la vuelta en el aparato.

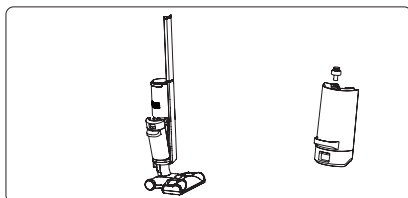

## USO

1. Presione el botón de encendido/apagado para encender o apagar el aparato. Cuando encienda el aparato, el rodillo de la boquilla empezará a girar. La lámpara indicadora se iluminará en verde para indicar que el aparato está funcionando.
  2. Presione el regulador de velocidad para subir o bajar la velocidad.
  3. Mantenga el botón de pulverización de agua presionado para que la bomba bombee agua en la boquilla. Se mojará el rodillo para que pueda limpiar el suelo.
  4. Presione el botón de encendido/apagado para apagar el aparato.
- Cuando el depósito de agua sucia haya alcanzado su nivel máximo, el indicador luminoso parpadeará y finalmente el aparato se apagará. Vacíe y limpie el depósito antes de seguir trabajando con este aparato.
  - El aparato está equipado con un dispositivo de seguridad que se asegurará de que el aparato se apague automáticamente si, por ejemplo, entran objetos demasiado grandes o dedos en la boquilla. Esto es por seguridad personal y para proteger el motor. Para que los rodillos vuelvan a funcionar, vuelva a presionar el botón de encendido/apagado.
  - No use el aparato sobre una alfombra.
  - Después de utilizarlo, coloque el aparato en su base de almacenamiento.

## LIMPIEZA Y MANTENIMIENTO

### LIMPIAR EL APARATO DE POLVO

Limpie el aparato y la base de almacenamiento con un paño húmedo. A continuación, séquela bien. Nunca sumerja el aparato o la base de almacenamiento en agua.

### LIMPIEZA DE LA BOQUILLA (RODILLO)

1. Retire la tapa de la boquilla. Para ello, tire ligeramente del centro de la tapa superior.
2. Levante el rodillo del lado izquierdo para sacarlo de la boquilla. Limpie la boquilla con un paño húmedo y, a continuación, séquela.
3. Corte los pelos atascados alrededor del rodillo y elimine toda la suciedad posible que se haya enrollado alrededor del rodillo.
4. Lave el rodillo y la tapa de la boquilla con agua caliente y un detergente suave. Deje que se sequen bien.
5. Vuelva a colocar el rodillo en la boquilla. Primero deslice el lado derecho en su lugar y encaje el lado izquierdo en su sitio. A continuación, vuelva a colocar la tapa en la boquilla. Coloque la tapa primero horizontalmente delante del rodillo y encájela con un movimiento vertical. Si la ha colocado correctamente se escuchará un clic.

Observación: asegúrese de que las piezas estén montadas correctamente. Si no se colocan correctamente en el aparato, este hará un sonido extraño. En ese caso, apague inmediatamente el aparato y vuelva a montar las piezas.

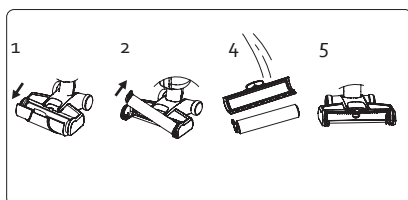

El aparato dispone de una práctica función de autolimpieza

El aparato está equipado con una función de autolimpieza que facilita la limpieza. Para una limpieza a fondo, recomendamos seguir los pasos antes mencionados. Para limpiar rápidamente el aparato, siga los pasos indicados a continuación.

1. Retire el depósito de agua del aparato y dele la vuelta. Abra la tapa de rosca y llene el depósito con agua (mínimo hasta la mitad). Vuelva a enroscar el tapón de rosca en el depósito y colóquelo al revés en el aparato.
2. Coloque el aparato en su base.
3. Conecte el cargador en la base de carga.
4. Mantenga pulsado el control de velocidad durante unos segundos. Parpadeará la lámpara indicadora verde. Los rodillos empezarán a girar.
5. Ahora, el aparato iniciará su programa de autolimpieza. Una vez finalizado el programa, el aparato se apagará automáticamente. La lámpara indicadora se volverá a encender en rojo.
6. Limpie el depósito para agua sucia después del programa de auto limpieza.

### LIMPIEZA DEL DEPÓSITO PARA AGUA SUCIA

Cuando el depósito de agua sucia haya alcanzado su nivel máximo, el indicador luminoso parpadeará y finalmente el aparato se apagará. Limpie el depósito para agua sucia siguiendo los siguientes pasos:

1. Retire el depósito de agua sucia del aparato a través del cierre de liberación.
2. Retire la parte superior del depósito y vierta el contenido en el fregadero. Lave el depósito para agua sucia con agua caliente y un detergente suave. Seque bien estos componentes.
3. Retire el polvo y la suciedad del filtro. También puede desmontar el filtro para una limpieza más profunda. Todas las piezas se pueden enjuagar con agua corriente. Deje secar bien todas las piezas antes de montarlas de nuevo.
4. Después de la limpieza, vuelva a colocar todas las piezas en el aparato. Oirá un clic cuando el depósito esté colocado correctamente en su sitio.

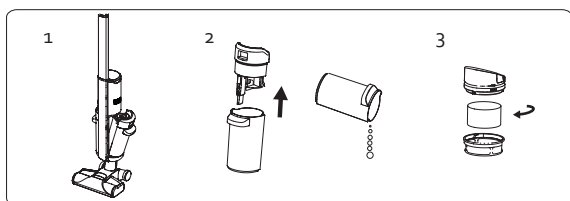

#### Observación

- Nunca utilice el aparato si todas las piezas no están correctamente colocadas.
- Limpie el depósito para agua sucia después de cada uso.
- Preste siempre atención a que el depósito para agua sucia se haya vaciado antes de cada uso.

#### GUARDAR EL APARATO

- Deje que el aparato se enfríe completamente antes de guardarlo.
- Después de utilizar el aparato, colóquelo en su base de almacenamiento para evitar que los rodillos húmedos dañen el suelo.
- Se recomienda guardar el aparato en un lugar bien ventilado.

## PROBLEMAS Y SOLUCIONES

Problema	Posibles causas
El aparato no arranca.	<ul style="list-style-type: none"> <li>· La batería está vacía. Cargue el aparato.</li> <li>· Pelo atascado. Elimine el pelo atascado del aparato.</li> <li>· El depósito de agua sucia ha alcanzado su nivel máximo. Vacíelo y límpielo.</li> </ul>
Pérdida de potencia de succión.	<ul style="list-style-type: none"> <li>· El depósito de agua sucia ha alcanzado su nivel máximo. Vacíelo y límpielo.</li> <li>· La tapa de la boquilla y el depósito de agua sucia no están bien montados. Móntelos de nuevo.</li> <li>· Pelo atascado. Elimine el pelo atascado del aparato.</li> <li>· El depósito para agua sucia está saturado de suciedad. Limpie el filtro a fondo.</li> <li>· La batería está vacía. Cargue el aparato.</li> </ul>
La unidad hace un ruido raro.	<ul style="list-style-type: none"> <li>· Hay algo bloqueado en la boquilla. Retire todos los residuos de la boquilla.</li> <li>· El depósito de agua sucia ha alcanzado su nivel máximo. Vacíelo y límpielo.</li> <li>· Las partes del aparato no están ensambladas correctamente. Móntelos de nuevo.</li> </ul>
No sale agua de la bomba.	<ul style="list-style-type: none"> <li>· El depósito de agua está vacío. Llene el depósito de agua.</li> <li>· El depósito de agua no está correctamente montado. Móntelo de nuevo.</li> </ul>
La autonomía del aparato disminuye cada vez más.	<ul style="list-style-type: none"> <li>· El aparato no está cargado suficientemente. Cargue el aparato completamente e inténtelo de nuevo.</li> <li>· Pelo atascado. Elimine el pelo atascado del aparato.</li> </ul>
La lámpara indicadora no se ilumina durante la carga.	<ul style="list-style-type: none"> <li>· El cargador no está correctamente conectado al aparato. Vuelva a posicionar el cargador en la abertura provista en el aparato.</li> </ul>

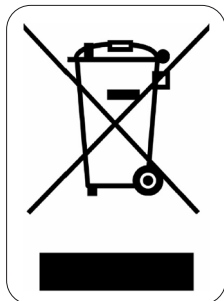

El símbolo en el producto o en el embalaje indica que este producto no puede ser tratado como residuo doméstico. Se debe llevar a un lugar en el que se reciclan equipos eléctricos y electrónicos. Si se asegura de que este producto se desecha correctamente, usted ayudará a evitar posibles consecuencias negativas para las personas y el medio ambiente que serían causados por un tratamiento de residuos inadecuado. Para obtener información más detallada sobre el reciclaje de este producto, póngase en contacto con su ayuntamiento, o con la empresa o departamento responsable del servicio de recogida de basura doméstica, o con la tienda donde adquirió el producto.

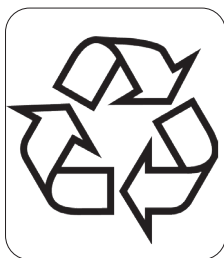

El material de embalaje es reciclable. Trate el embalaje de una manera medioambientalmente responsable.



### BATERÍA EXTRAÍBLE

El aparato funciona con una batería (o, en su caso, con una o varias pilas) que, incluso después de su uso, no se puede(n) eliminar con la basura doméstica. Puede llevar el aparato a un punto de recogida de aparatos eléctricos desechados (Recupel) en su zona (punto limpio, tienda especializada, etc.). Las baterías contienen sustancias peligrosas para la salud humana y para el medio ambiente.

Retire la batería del aparato antes de desecharlo, tal y como se describe en este manual. Recicle la batería de acuerdo con las normas y disposiciones locales vigentes. Nunca perforo la batería ni la exponga a altas temperaturas, ya que la batería podría explotar.

En condiciones extremas se pueden producir fugas en la batería. Si el líquido de la batería entra en contacto con la piel, lávese la piel inmediatamente con agua y jabón o neutralícela con un ácido suave como zumo de limón o vinagre. Si el líquido entra en contacto con los ojos, lávese con abundante agua durante al menos 10 minutos y póngase en contacto con un médico.

## GARANZIA

La garanzia dell'apparecchio è valida per 2 anni a partire dalla data di acquisto. Durante il periodo di validità della garanzia, il distributore si assume la piena responsabilità dei difetti dei materiali o di quelli di fabbricazione. In caso di presenza di tali difetti, se necessario, si procederà alla sostituzione o alla riparazione dell'apparecchio. Il periodo di garanzia di 2 anni non ricomincia in quel momento, ma continua per 2 anni dalla data di acquisto dell'apparecchio. Per la garanzia fa fede la data riportata sullo scontrino. Se l'apparecchio si rivela difettoso nel periodo di validità della garanzia, cioè 2 anni, potete portarlo, insieme allo scontrino, nel negozio dove l'avete acquistato.

La garanzia sugli accessori e sui componenti soggetti a usura è di 6 mesi.

La garanzia e la responsabilità del negoziante e del produttore decadono automaticamente nei seguenti casi:

- mancata osservanza delle istruzioni contenute nel presente manuale;
- errato collegamento, per esempio con tensione elettrica troppo alta;
- uso errato, anormale e manesco;
- manutenzione insufficiente o errata;
- riparazione o modifiche all'apparecchio eseguite dal cliente o da terzi non autorizzati;
- uso di accessori o componenti non raccomandati o forniti dal negoziante o dal produttore.

## INDICAZIONI DI SICUREZZA

- Quando si utilizzano dispositivi elettrici, è necessario tenere presenti le seguenti istruzioni di sicurezza:
- Leggere con attenzione le presenti istruzioni. Conservare le istruzioni per possibili future consultazioni.
- Prima di utilizzare il prodotto, togliere tutti gli imballi e gli eventuali adesivi promozionali. Assicurarsi che i bambini non giochino con gli imballaggi.
- Questo apparecchio è destinato unicamente all'uso domestico e in ambienti analoghi, quali:
  - angoli cottura riservati al personale nei negozi, negli uffici e in altri ambienti professionali
  - Fattorie
  - Camere di alberghi, motel e altre strutture ricettive residenziali
  - Camere per vacanze o ambienti analoghi
- L'apparecchio può essere utilizzato da bambini di età superiore a 16 anni e da persone con ridotte capacità fisiche, sensoriali o mentali, o con mancanza di esperienza o conoscenza, solo se sorvegliati o se hanno ricevuto istruzioni sull'uso sicuro dell'apparecchio e ne comprendono i rischi. I bambini non possono giocare con l'apparecchio. Le operazioni di pulizia e di manutenzione non devono essere effettuate dai bambini di età inferiore a 16 anni e senza sorveglianza.
- Tenere l'apparecchio fuori dalla portata dei bambini di età inferiore a 16 anni.
- Attenzione: l'apparecchio non è stato progettato per essere utilizzato con un timer esterno o un sistema di telecomando separato.
- Prima dell'uso, controllare che il voltaggio riportato sull'apparecchio corrisponda a quello della rete elettrica domestica.
- Non lasciare mai il cavo appoggiato su una superficie calda o penzolante dal bordo di un tavolo o della cucina.
- Non utilizzare mai l'apparecchio se il cavo di alimentazione o la spina sono danneggiati, dopo un malfunzionamento o quando è danneggiato. In caso di guasto, portare l'apparecchio presso il centro di assistenza clienti più vicino, in modo che sia controllato e riparato.
- Prestare molta attenzione quando l'apparecchio viene utilizzato da bambini o in loro presenza.
- L'utilizzo di accessori non consigliati o non venduti dal produttore può causare incendi, scosse elettriche o lesioni.

- Togliere la spina dalla presa quando l'apparecchio non è in funzione, prima di montarne o smontarne i componenti e prima di pulirlo. Mettere tutti gli interruttori in posizione "off" e afferrare la spina per staccarla dalla presa di corrente. Non tirare mai il cavo o l'apparecchio per estrarre la spina dalla presa di corrente.
- Non mettere in funzione l'apparecchio senza sorveglianza.
- Non posizionare mai l'apparecchio sopra o vicino a un fornello a gas o elettrico oppure in luoghi in cui possa venire a contatto con apparecchi a elevate temperature.
- Non utilizzare l'apparecchio all'aperto.
- Utilizzare l'apparecchio solo per lo scopo previsto.
- Utilizzare sempre l'apparecchio su una superficie stabile, asciutta e in piano.
- L'apparecchio è inteso solo per uso domestico. Il produttore non è responsabile di incidenti causati da uso improprio dell'apparecchio o dalla mancata osservanza delle istruzioni riportate nel presente manuale.
- Le riparazioni diverse dalla normale manutenzione dell'apparecchio devono essere effettuate dal produttore o dal suo servizio assistenza.
- Non immergere mai l'apparecchio, il cavo elettrico o la spina in acqua o in altri liquidi.
- Evitare che i bambini tocchino il cavo elettrico o l'apparecchio.
- Tenere il cavo lontano da bordi taglienti, da oggetti caldi o da altre fonti di calore.
- Prima di utilizzare l'apparecchio per la prima volta, togliere tutti gli imballi e gli eventuali adesivi promozionali.
- Non utilizzare l'aspirapolvere per aspirare detersivi, liquidi infiammabili/corrosivi (come solventi, materiali infiammabili ed esplosivi come benzina, alcol ecc.) e altri liquidi, aghi, fiammiferi, oggetti affilati o infiammabili e simili.
- Non utilizzare l'aspirapolvere per aspirare cemento, o polvere simile, e altre piccole particelle. Evitare anche di aspirare oggetti di grandi dimensioni. L'aspirapolvere si potrebbe bloccare, il motore potrebbe surriscaldarsi oppure si potrebbero verificare altri danni.
- Accertarsi che la presa d'aria o la bocchetta di aspirazione non siano ostruite.
- Caricare sempre completamente la nuova batteria.
- Togliere la spina dalla presa quando l'aspirapolvere è completamente carico.
- Questo prodotto contiene una batteria ricaricabile. Quando non più utilizzate, le batterie vanno riciclate in conformità con le normative e i regolamenti locali. Non perforare la batteria e non esporla a temperature elevate: può esplodere.
- In circostanze estreme, è possibile che la batteria perda il liquido che contiene. Se il liquido che fuoriesce dalla batteria entra in contatto con la pelle, è necessario lavare subito con acqua e sapone o neutralizzare con una sostanza acida come aceto o succo di limone. Se il liquido entra in contatto con gli occhi, sciacquare abbondantemente con acqua per almeno 10 minuti e contattare un medico.
- Non collocare corpi estranei nelle aperture dell'apparecchio. Non utilizzare l'apparecchio se un'apertura risulta bloccata. Mantenere il dispositivo privo di polvere, sporcizia, capelli o qualsiasi altra sostanza che possa ridurre l'alimentazione dell'aria.
- Togliere dal pavimento oggetti di grandi dimensioni e taglienti, per evitare danni alle parti in plastica, alle spazzole e al motore.
- Tenere lontano i capelli, gli indumenti, le dita e le altre parti del corpo dalle aperture e dalle parti in movimento dell'aspirapolvere.
- Quando l'apparecchio viene pulito, riparato o riposto, rimuovere la batteria dall'apparecchio.
- Dopo aver utilizzato l'apparecchio è importante pulire il recipiente per acqua sporca per evitare che la potenza aspirante si riduca e che il motore si surriscaldi a causa di intasamenti. Ciò potrebbe avere conseguenze sulle prestazioni e la durata dell'apparecchio.
- Non rimuovere la copertura della testa di lavaggio o il rullo mentre l'apparecchio è in funzione.

- L'ingresso di grandi quantità di detergente nel motore è pericoloso.
- Utilizzare solo il caricabatterie fornito con l'apparecchio per ricaricare l'apparecchio. Altri caricabatterie possono danneggiare l'apparecchio/la batteria e rendere l'apparecchio inutilizzabile.
- Attenersi ai requisiti contenuti nelle istruzioni per l'uso (il rapporto tra detergente e acqua 1:40) per preparare la soluzione. La soluzione non può contenere elementi acidi o basici o nocivi per l'ambiente.
- Quando si usa l'apparecchio in ambienti umidi come bagni, toilette e ripostigli ecc., prestare attenzione affinché non si bagni.

CONSERVARE LE ISTRUZIONI PER POSSIBILI FUTURE CONSULTAZIONI

## COMPONENTI

1. Manico
2. Tasto on/off
3. Indicatore luminoso
4. Regolazione della velocità
5. Tasto spruzzo d'acqua
6. Asta
7. Coperchio per alloggiamento batteria
8. Batteria
9. Sblocco serbatoio dell'acqua
10. Serbatoio dell'acqua
11. Pompa per serbatoio dell'acqua
12. Sblocco recipiente per acqua sporca
13. Serbatoio dell'acqua sporca/ Serbatoio polvere
14. Testa di lavaggio
15. Alloggiamento della testa di lavaggio
16. Rulli
17. Caricabatteria
18. Base di stazionamento con stazione di ricarica

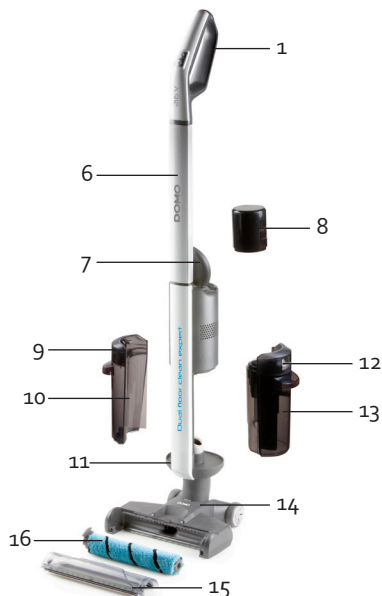

## PRIMA DELL'USO

Per montare correttamente l'apparecchio, seguire le istruzioni riportate sotto.

1. Posizionare l'asta sull'apparecchio. Tenere conto degli appositi punti di attacco.
2. Aprire il coperchio dell'alloggiamento batteria e inserire la batteria nell'apertura. Accertarsi che i punti di attacco della batteria corrispondano ai punti di attacco nell'apertura. Quando è entrata in posizione si udirà uno scatto. Richiudere il coperchio.



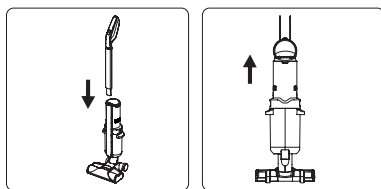

## CARICAMENTO E STAZIONAMENTO

Durante l'utilizzo è acceso l'indicatore luminoso rosso per indicare che l'apparecchio deve essere ricaricato. Quindi l'apparecchio si spegne automaticamente. Posizionare l'apparecchio nella stazione di ricarica fornita. Per ricaricare l'apparecchio, posizionare il caricabatterie nell'apposito attacco della stazione di ricarica.

- L'indicatore luminoso rosso lampeggia per indicare che l'apparecchio si sta caricando. Quando l'apparecchio è completamente carico, l'indicatore luminoso diventa verde.
- Durante il caricamento, l'apparecchio non può essere avviato.
- Si consiglia di caricare interamente l'apparecchio prima del primo utilizzo e ricaricarlo una seconda volta solo quando è completamente scarico.



## UTILIZZO

### RIEMPIMENTO DEL SERBATOIO DELL'ACQUA PER L'UTILIZZO

1. Estrarre il serbatoio dell'acqua dall'apparecchio agendo sullo sblocco e capovolgerlo.
2. Aprire il tappo a vite e riempire di acqua il serbatoio attraverso l'apertura. Assicurarsi di non superare il livello massimo del serbatoio dell'acqua.  
Nota: se lo si desidera, è possibile aggiungere del detersivo all'acqua. Si consiglia di usare un detersivo con PH neutro compreso tra 7 e 8.
3. Una volta riempito il serbatoio, richiudere il tappo a vite.
4. Capovolgere di nuovo il serbatoio e riposizionarlo nell'apparecchio.

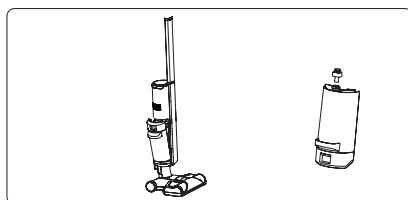

## UTILIZZO

1. Premere il tasto on/off per accendere l'apparecchio. Quando si accende l'apparecchio, il rullo nella testa di lavaggio comincia a girare. L'indicatore luminoso è verde per indicare che l'apparecchio è in funzione.
  2. Premere il regolatore di velocità per aumentare o ridurre la velocità.
  3. Tenere premuto il tasto dello spruzzo d'acqua per pompare acqua nella testa di lavaggio. Il rullo si bagna per lavare il pavimento.
  4. Premere il pulsante di accensione/spengimento per spegnere l'apparecchio.
- Quando il recipiente per acqua sporca raggiunge il livello massimo, l'indicatore luminoso comincia a lampeggiare, dopodiché l'apparecchio si spegnerà automaticamente. Svuotare e pulire il serbatoio prima di procedere all'utilizzo dell'apparecchio.
  - L'apparecchio è dotato di una sicurezza che ne garantisce lo spegnimento se, ad es., nella testa di lavaggio entrano degli oggetti di grandi dimensioni o si inseriscono le dita. In questo modo si proteggono sia la sicurezza personale sia il motore. Per far ripartire i rulli, premere nuovamente il tasto on/off.
  - Non usare l'apparecchio su tappeti e moquette.
  - Dopo l'utilizzo, riporre l'apparecchio nella base di stazionamento.

## PULIZIA E MANUTENZIONE

### PULIRE L'APPARECCHIO

Pulire l'apparecchio e la base di stazionamento con un panno umido. Successivamente asciugare bene. Non immergere mai in acqua l'apparecchio o la base di stazionamento.

### PULIZIA DELLA TESTA DI LAVAGGIO (RULLI)

1. Rimuovere la copertura della testa di lavaggio. Per fare ciò, tirare leggermente dal centro della copertura in alto.
2. Sollevare il rullo dal lato sinistro per estrarlo dalla testa di lavaggio. Pulire la testa di lavaggio con un panno umido e asciugare.
3. Spezzare o tagliare capelli o peli intrappolati attorno al rullo e rimuovere quanto più sporco possibile bloccato attorno al rullo.
4. Lavare il rullo e la copertura della testa di lavaggio in acqua calda con un detergente delicato. Lasciar asciugare bene.
5. Rimettere il rullo nella testa di lavaggio. Inserire prima il lato destro e poi il lato sinistro facendolo bloccare in posizione. Quindi rimettere la copertura sulla testa di lavaggio. Posizionare prima la copertura orizzontalmente davanti al rullo e poi farla scattare in posizione con un movimento verticale. Si udirà uno scatto quando entra in posizione.

Nota: assicurarsi che i componenti siano montati correttamente. Se non sono montati correttamente, l'apparecchio emetterà uno strano rumore. In tal caso, spegnere l'apparecchio e rimontare i componenti.

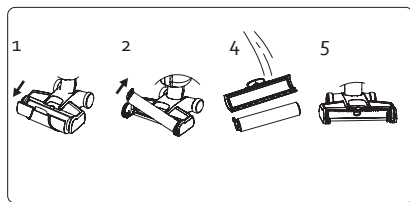

### Funzione di autopulizia per una pulizia rapida

L'apparecchio è dotato di una funzione di autopulizia per una rapida pulizia. Per una pulizia approfondita si consiglia di procedere come descritto qui sopra. Invece, per pulire l'apparecchio rapidamente, procedere come segue.

1. Estrarre dall'apparecchio il serbatoio dell'acqua e capovolgerlo. Aprire il tappo a vite e riempire di acqua il serbatoio (almeno fino alla metà). Richiudere il tappo a vite del serbatoio e riposizionare il serbatoio capovolto nell'apparecchio.
2. Posizionare l'apparecchio nella stessa.
3. Collegare il caricabatterie alla stazione di ricarica.
4. Tenere premuto per alcuni secondi il selettore di velocità. L'indicatore luminoso verde lampeggia. I rulli cominceranno a girare.
5. A questo punto l'apparecchio avvia il programma di autopulizia. Una volta terminato il programma, l'apparecchio si spegne automaticamente. E l'indicatore luminoso si riaccenderà in rosso.
6. Pulire il recipiente per acqua sporca dopo il programma di autopulizia.

### PULIZIA DEL SERBATOIO DELL'ACQUA SPORCA

Quando il recipiente per acqua sporca raggiunge il livello massimo, l'indicatore luminoso comincia a lampeggiare, dopodiché l'apparecchio si spegnerà automaticamente. Pulire il recipiente per acqua sporca procedendo come segue:

1. Estrarre il recipiente per acqua sporca dall'apparecchio agendo sullo sblocco.
2. Afferrare il recipiente dall'alto e svuotarlo in un lavandino. Lavare il serbatoio con acqua calda e un detergente delicato. Asciugare accuratamente.
3. Rimuovere polvere e sporco dal filtro. È inoltre possibile smontare il filtro per una pulizia più approfondita. Tutti i componenti possono essere sciacquati in acqua corrente. In seguito lasciar asciugare bene prima di rimontare i componenti.
4. Dopo la pulizia, rimontare tutti i componenti nell'apparecchio; si udirà uno scatto quando il recipiente entra in posizione.

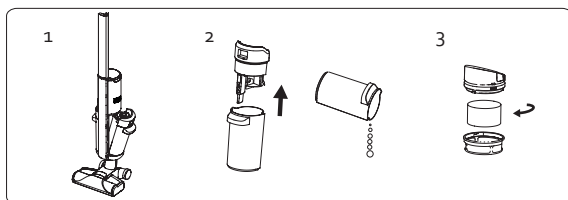

## Nota

- Non utilizzare mai l'apparecchio se tutti i componenti non sono montati correttamente.
- Pulire il serbatoio dell'acqua sporca dopo ogni utilizzo.
- Assicurarsi che il serbatoio dell'acqua sporca sia sempre svuotato dopo ogni utilizzo.

## RIPORRE L'APPARECCHIO

- Pulire l'apparecchio dopo ogni utilizzo prima di riporlo.
- Dopo l'utilizzo, riporre l'apparecchio nella base di stazionamento per evitare che i rulli umidi danneggino il pavimento.
- Si consiglia di riporre l'apparecchio in un ambiente ben ventilato.

## PROBLEMI E SOLUZIONE

Problema	Soluzione
L'apparecchio non si avvia.	<ul style="list-style-type: none"><li>· La batteria è scarica. Caricare l'apparecchio.</li><li>· Peli/capelli incastrati. Rimuovere dall'apparecchio i peli/capelli incastrati.</li><li>· Il recipiente per acqua sporca ha raggiunto il livello massimo. Svuotarlo e pulirlo.</li></ul>
Calo di potenza aspirante.	<ul style="list-style-type: none"><li>· Il recipiente per acqua sporca ha raggiunto il livello massimo. Svuotarlo e pulirlo.</li><li>· La copertura della testa di lavaggio e il recipiente per acqua sporca non sono montati correttamente. Montare nuovamente.</li><li>· Peli/capelli incastrati. Rimuovere dall'apparecchio i peli/capelli incastrati.</li><li>· Il filtro del recipiente per acqua sporca è saturo di sporco. Pulire accuratamente il filtro.</li><li>· De baLa batteria è scarica. Caricare l'apparecchio.</li></ul>
L'apparecchio emette un rumore strano.	<ul style="list-style-type: none"><li>· È rimasto bloccato qualcosa nella testa di lavaggio. Rimuovere tutto lo sporco dalla testa di lavaggio.</li><li>· Il recipiente per acqua sporca ha raggiunto il livello massimo. Svuotarlo e pulirlo.</li><li>· I componenti dell'apparecchio non sono montati correttamente. Montare nuovamente.</li></ul>
Non fuoriesce acqua dalla pompa.	<ul style="list-style-type: none"><li>· Il serbatoio dell'acqua è vuoto. Riempire il serbatoio dell'acqua.</li><li>· Il serbatoio dell'acqua non è montato correttamente. Montare nuovamente.</li></ul>
L'autonomia dell'apparecchio è sempre più breve.	<ul style="list-style-type: none"><li>· L'apparecchio non è stato caricato a sufficienza. Caricare l'apparecchio e riprovare.</li><li>· Peli/capelli incastrati. Rimuovere dall'apparecchio i peli/capelli incastrati.</li></ul>
La spia luminosa non si accende durante il caricamento.	<ul style="list-style-type: none"><li>· Il caricabatteria non è connesso correttamente all'apparecchio. Riposizionare il caricabatteria nell'apposita fessura dell'apparecchio.</li></ul>

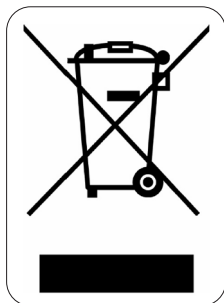

Il simbolo sul prodotto o sulla confezione indica che esso non deve essere trattato come rifiuto domestico. Deve, al contrario, essere conferito al punto di raccolta predisposto per il riciclo delle apparecchiature elettriche ed elettroniche. Facendo in modo che questo prodotto venga smaltito correttamente aiuterete a prevenire potenziali conseguenze negative per l'ambiente e la salute dell'uomo, che potrebbero essere causate da uno smaltimento non corretto. Per maggiori informazioni sul riciclo di questo prodotto, consultare le autorità comunali, l'azienda o il servizio responsabili della raccolta dei rifiuti domestici o il negozio in cui il prodotto è stato acquistato.

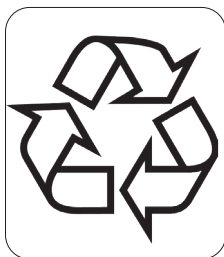

Il materiale di imballaggio è riciclabile. Lo smaltimento dell'imballaggio deve avvenire al fine di tutelare l'ambiente.



### BATTERIA RIMOVIBILE

L'apparecchio funziona con una batteria che anche dopo l'utilizzo non può essere smaltita con i rifiuti domestici. È possibile portare l'apparecchio presso un centro di raccolta per apparecchiature elettriche in disuso della propria zona (isola ecologica, esercizio commerciale di settore...). Le batterie contengono sostanze pericolose per la salute delle persone e per l'ambiente. Rimuovere la batteria dall'apparecchio prima di smaltire come descritto in queste istruzioni per l'uso. Riciclare la batteria in conformità con le normative

e i regolamenti locali. Non perforare mai la batteria e non esporla a temperature elevate: può esplodere. In circostanze estreme possono verificarsi perdite dalla batteria. Se il liquido entra in contatto con la pelle, lavare immediatamente la pelle con acqua e sapone o neutralizzare con un acido delicato come del succo di limone o aceto. Se il liquido entra in contatto con gli occhi, lavare gli occhi con abbondante acqua per almeno 10 minuti e contattare un medico.

## ZÁRUKA

Práva a povinnosti prodávajícího a kupujícího ohledně práv z vadného plnění se řídí příslušnými obecně závaznými předpisy dle občanského zákoníku.

1. Trvání záruky: 2 roky
2. Záruka se nevztahuje
  - a) na mechanické poškození
  - b) nesprávné používání v rozporu s návodem k použití
3. Záruka zaniká:
  - při použití spotřebiče jinak než v je uvedeno v manuálu (nesprávným postupem)
  - při provádění opravy nebo změny na spotřebiči osobou jinou než pověřenou naším servisem

Prodávající odpovídá kupujícímu, že zboží při převzetí nemá vady. Zejména prodávající odpovídá kupujícímu, že v době, kdy kupující zboží převzal:

- má zboží takové vlastnosti, které výrobce v tomto návodu popisuje,
- se zboží hodí k účelu, ke kterému výrobce uvádí,
- zboží odpovídá jakostí nebo provedením smlouvenému vzorku nebo předloze, byla-li jakost nebo provedení určeno podle smlouveného vzorku nebo předlohy,
- zboží vyhovuje požadavkům právních předpisů.

Projeví-li se vada v průběhu šesti měsíců od převzetí, má se za to, že zboží bylo vadné již při převzetí.

Pokud není u výrobku uvedeno jinak, činí záruční doba 24 měsíců. Záruční doba počíná běžet od převzetí věci kupujícím.

Práva z vadného plnění uplatňuje kupující u prodávajícího na adrese jeho provozovny, v níž je přijetí reklamace možné s ohledem na sortiment prodávajícího zboží, případně i v sídle nebo místě podnikání. Za okamžik uplatnění reklamace se považuje okamžik, kdy prodávající obdržel od kupujícího reklamované zboží.

Reklamací lze také uplatnit v servisním středisku na adrese **DOMO-elektro s.r.o., Na Kobyle 783, 345 06 Kdyně, Česká republika, tel. (+420) 379 422 550, servis@domo-elektro.cz**

*Pro rychlé a bezproblémové vyřízení reklamace doporučujeme přiložit k reklamaci doklad o koupi a průvodní dopis s popisem závady a zpáteční adresou s telefonickým kontaktem.*

## BEZPEČNOSTNÍ POKYNY

Při používání jakéhokoli el. spotřebiče dbejte zvýšené opatrnosti a dodržujte určitá bezpečnostní pravidla:

- Pečlivě si přečtěte tyto informace a manuál nechte i pro pozdější nahlédnutí.
- Ujistěte se, že před použitím odlepte a odstraňte veškeré reklamní a ochranné fólie.
- Děti si s ochrannými ani reklamními polepy nesmí hrát.
- Příklad je určen pro používání v domácnostech a podobných prostředích, tak jako je:
  - kuchyňky v obchodech, kancelářích atd.
  - chaty, chalupy
  - hotely, penziony a jiné dočasné ubytování
- Dohlédněte, aby si děti nehrály s přístrojem.

- Tento spotřebič mohou používat děti ve věku 16 let a starší a osoby se sníženými fyzickými, smyslovými nebo mentálními schopnostmi, nebo nedostatkem zkušeností a znalostí pokud jsou pod neustálým dozorem nebo byly poučeny o používání spotřebiče bezpečným způsobem a rozumí případným nebezpečím. Děti si s přístrojem nesmějí hrát. Čištění a údržbu prováděnou uživatelem nesmějí provádět děti bez dozoru.
- Čištění a běžnou údržbu smí provádět pouze osoby starší 16 let a při tom být pod dohledem.
- Přístroj a jeho el. kabel skladujte mimo dosah dětí.
- Pozor: Tento spotřebič nelze používat s externím časovačem ani žádným dálkovým ovládním.
- Před použitím zkontrolujte, zda napětí uvedené na přístroji souhlasí s napětím elektrické sítě ve vaší domácnosti.
- Nenechávejte kabel viset na horkém povrchu nebo přes hranu stolu či pultu.
- Nikdy nepoužívejte spotřebič, jestliže je poškozen kabel nebo zástrčka, po poruše nebo je-li sám spotřebič poškozen. V takovém případě vezměte spotřebič do nejbližšího kvalifikovaného servisu na kontrolu a opravu.
- Přísný dohled je nutný, pokud je spotřebič používán dětmi nebo v jejich blízkosti.
- Použití příslušenství, které není doporučeno nebo prodáváno výrobcem může způsobit požár, úraz elektrickým proudem nebo zranění.
- Odpojte spotřebič, když není používán, před montáží nebo demontáží jakýchkoliv součástí a před čištěním spotřebiče. Dejte všechna tlačítka a knoflíky do pozice "off" a odpojte spotřebič uchopením za zástrčku. Nikdy neodpojujte spotřebič tahem za šňůru.
- Nenechávejte spotřebič v provozu bez dozoru.
- Nikdy neumísťujte spotřebič do blízkosti plynového sporáku, elektrického sporáku nebo do míst, kde by mohl přijít do styku s teplými spotřebiči.
- Nepoužívejte spotřebič venku.
- Spotřebič používejte pouze pro zamýšlené použití.
- Vždy používejte spotřebič na stabilním, suchém a rovném povrchu.
- Používejte spotřebič pouze pro domácí použití. Výrobce nemůže být zodpovědný za nehody, které vyplývají z nesprávného použití spotřebiče nebo nejsou v souladu s pokyny popsány v tomto návodu.
- Všechny opravy by měly být prováděny výrobcem, jeho smluvním nebo autorizovaným servisem.
- Nikdy neponořujte spotřebič, kabel ani zástrčku do vody nebo jiné kapaliny.
- Děti se nesmí dotýkat zástrčky, přírodního kabelu ani přístroje.
- Udržujte kabel daleko od ostrých hran a horkých částí nebo jiných zdrojů tepla.
- Před použitím odstraňte všechny obalové materiály a jakékoliv propagační samolepky.
- Nepoužívejte vysavač k vysávání čistících prostředků, kapalin, jehel, zápalek, ostrých objektů nebo hořlavých předmětů.
- Nepoužívejte vysavač k vysávání cementu, prášků a jiných malých částí. Také se vyhněte vysávání velkých objektů. Vysavač by se mohl ucpat, motor by se mohl přehřát nebo může dojít k jinému poškození.
- Ujistěte se, že přívod vzduchu nebo podlahový otvor sání není blokován.
- Ujistěte se, že přístroj nepřijde do kontaktu s kapalinami.
- Poprvé nabijte novou baterii na maximum.
- Jakmile je přístroj plně nabitý, tak ho vypojte ze el. sítě.
- Přístroj obsahuje dobíjecí baterii. Pokud přístroj už nepoužíváte, tak baterii vyjměte a nechejte zrecyklovat v souladu s místními zákony a předpisy. Baterii nepropichujte, nesnažte se rozebrat a ani ji nevystavujte vysokým teplotám; to může způsobit explozi baterie.

- Je-li baterie vystavována nějakým extrémům, nebo s ní bude špatně manipulováno, může dojít k vytečení. Pokud kapalina z akumulátoru přijde do styku s pokožkou, okamžitě ji omyjte vodou a mýdlem nebo ji zneutralizujte jemnou kyselinou, jako je citronová šťáva nebo ocet. Zasáhne-li kapalina oči, tak je důležité co nejrychlejší propláchnutí vodou po dobu nejméně 10 minut. Následně vyhledejte lékaře.
- Do žádného z otvorů vysavače (sací nebo větrací) se nesnažte vkládat cizí předměty a otvory nezakrývejte. Přístroj s ucpanými otvory, nepoužívejte. Sací/ventilační otvory udržujte stále čisté. Prach, vlasy a jiné nečistoty snižují efektivitu vysávání.
- Před vysáváním nejdříve z podlahy odkliděte velké a ostré předměty, které by případně mohli vysavač poškodit.
- Vždy buďte opatrní a držte v dostatečné vzdálenosti volné kusy oblečení vlasy a jiné visící předměty, kde by hrozilo jejich nasátí.
- Vždy před čištěním, úpravami nebo dlouhodobějším uskladněním vyjměte baterii z přístroje.
- Po každém použití přístroje je důležité vylít a vyčistit zásobník špinavé vody. Zanedbaná údržba by snižovala efektivitu přístroje a mohlo by dojít k přehřátí motoru.
- Z přístroje který je právě spuštěný neodstraňujte žádné důležité části (např. kryt hubice, válečky, zásobník špinavé vody atd ... )
- Zajistěte, aby se do motoru nedostával čistící prostředek, který by motor mohl poškodit.
- K nabíjení přístroje používejte pouze originální dodanou nabíječku. Jiné nabíječky mohou přístroj/baterii poškodit.
- Při přípravě čistícího prostředku postupujte podle požadavků v pokynech (poměr čistícího produktu k vodě je 1:40). Roztok nesmí obsahovat žádné kyseliny, zásady ani látky, které jsou škodlivé pro životní prostředí.
- Pokud používáte přístroj ve velmi vlhkých místnostech (koupelny, sklady, toalety), tak zajistěte aby přístroj nijak neprovlhnul/nenamočil se.

TENTO NÁVOD SI USCHOVEJTE PRO POZDĚJŠÍ NAHLÉDNUTÍ



## ČÁSTI

1. Rukojeť
2. Hlavní spínač on/off
3. Světelná kontrolka
4. Nastavením výkonu
5. Tlačítko pro vlhčení kotouče (rozstřík)
6. Prodloužení rujeti
7. Kryt baterie
8. Baterie
9. Uvolnění zásobníku vody
10. Zásobník čisté vody
11. Čerpadlo vody
12. Uvolnění zásobníku špinavé vody
13. Zásobník špinavé vody/ Zásobník na prach
14. Čistící hlava
15. Kryt čistící hlavy
16. Válcové kartáče
17. Nabíječka
18. Základna pro odstavení a nabíjení

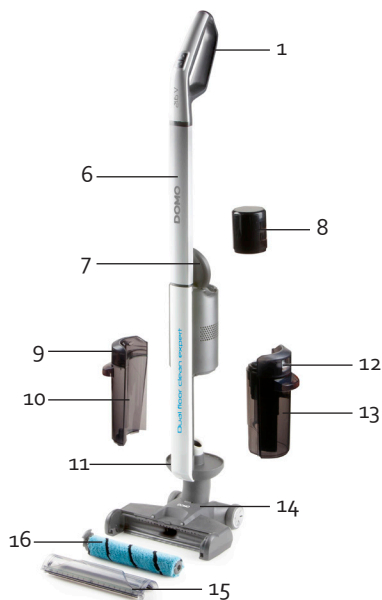

## PŘED PRVNÍM POUŽITÍM

Pro správné sestavení přístroje postupujte podle následujících kroků:

1. Rukojeť sestavte dohromady a přitom se ujistěte by na sebe obě části lícovaly.
2. Otevřete kryt prostoru a vložte baterie. Zkontrolujte a ujistěte se, aby konektory baterie byly rovinně s přípojovacími body v prostoru a nikde se nic nepřehýbalo (nehrozilo překlesnutí). Po správném usazení se ozve zacvaknutí baterie. Prostor baterie opět zavřete krytem.

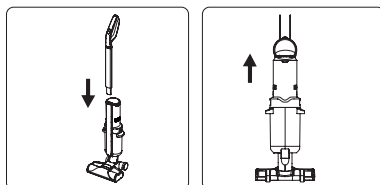

## NABÍJENÍ A USKLADNĚNÍ

Jakmile se kontrolka během používání rozsvítí červeně, tak to značí, že je baterie téměř vybita a bude potřeba ji dobít. Pokud se tak nestane, tak se přístroj automaticky vypne. Přístroj postavte na stanici. Stanici propojte nabíječkou a adapter zapojte do el. sítě – nechte nabít.

- Během nabíjení bude svítit kontrolka červeně. Jakmile je přístroj plně nabit, tak se kontrolka rozsvítí zeleně.
- Přístroj během nabíjení nelze spustit.
- Před prvním použitím doporučujeme nechat přístroj plně nabít a další dobítí začít a po úplném vybití do prázdna.



## POUŽITÍ

### PŘED POUŽITÍM JE POTŘEBA NAPLNIT ZÁSOBNÍK ČISTOU VODOU.

1. Z přístroje vyjměte zásobník čisté vody a poté ho obraťte vzhůru nohama (obráceně).
2. Otevřete šroubovací uzávěr a otvorem nádržku naplňte. Nikdy nepřekračujte maximální vyznačenou hladinu/objem.  
Poznámka: V případě potřeby lze do vody přidat čisticí prostředek. Doporučujeme však čistič s neutrální hodnotou pH mezi 7 a 8.
3. Po naplnění opět zásobník uzavřete šroubovacím uzávěrem.
4. Naplněný zásobník vložte zpět do spotřebiče (vzhůru nohama).

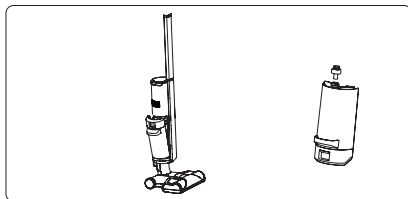

### POUŽITÍ

1. Stiskem hlavního tlačítka zapnete. Jakmile přístroj spustíte, tak se v podlahové hubici začnou točit rotační válce. Rozsvícená kontrolka značí, že je přístroj zapnutý a v právě v běhu.
2. Můžete si změnit rychlost otáčení kartáčů – pomocí prepínače.
3. Pomocí tlačítka na rozprašování vody docílíte toho, že navlhčíte přední kartáč a tím se bude podlaha snáze čistit. Navlhčený kartáč lépe podlahu vyčistí.
4. Opětovným stisknutím tlačítka on/off spotřebič vypnete.

- Jakmile se nádržka na špinavou vodu naplní, tak se rozblíká kontrolka a přístroj se i případně sám vypne. Před dalším použitím je potřeba zásobník vyprázdnit.
- Spotřebič je vybaven bezpečnostní pojistkou, která ohlídá, aby se spotřebič dříve vypnul pokud se do hlavy dostaly velké cizí předměty (např. prsty). Jedná se o pojistku z důvodu bezpečnosti a ochrany motoru. Chcete-li přístroj znovu spustit a kartáče roztočit, stačí opět stisknout tlačítko on/off.
- Přístroj není určen pro čištění koberců. Nepoužívejte jej na koberce.
- Po používání odstavte přístroj na odkládací desku.

## ČIŠTĚNÍ A ÚDRŽBA

### ČIŠTĚNÍ PŘÍSTROJE

Přístroj a základnu stačí otírat vlhkým hadříkem, vždy důkladně osušte. Nikdy neponořujte spotřebič, adapter ani základnu do vody.

### ČIŠTĚNÍ ROTAČNÍCH KARTÁČŮ

1. Odejměte kryt hubice, opatrně táhněte za střed krytu směrem dopředu a nahoru.
2. Levou stranu rotačního kartáče nadzvedněte a válec vyjměte z hubice. Čistící hlavu očistěte vlhkým hadříkem a poté osušte.
3. Z válce odstraňte namotané vlasy (nejlépe provedete přestřihnutím vlasů a jejich sundáním po částech) a následně válec co nejvíce očistěte.
4. Rotační válec a kryt hubice omyjte vlažnou vodou se saponátem. Vše nechte vyschnout.
5. Válec vložte zpět do hubice, tak že nejdříve zasunete pravou stranu a potom jemně zatlačte levou stranu, dokud neuslyšíte zacvaknutí. Na hubici nasadte zpět její kryt a to tak, že nejdříve navcknete přední část krytu a poté zatlačíte horní část vzad (uslyšíte lehké zacvaknutí).

Poznámka: Je potřeba se ujistit, že jsou všechny části správně smontovány. Pokud něco není správně/úplně sestaveno, tak přístroj bude vydávat divné zvuky. Pokud k tomu dojde, okamžitě přístroj vypněte a znovu hlavici překontrolujte a zkompletujte.

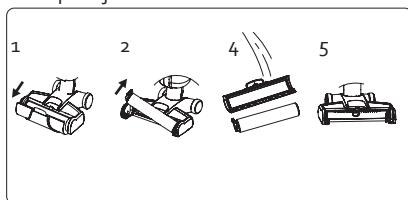

### Funkce samočištění

Přístroj je vybaven funkcí samočištění. Avšak pro kompletní a důkladné vyčištění doporučujeme postupovat dle předchozích kroků ručního čištění. Funkce samočištění slouží spíše pro rychlé vyčištění před dalším rychlým využíváním. K samočištění postupujte dle níže vypsaneho postupu.

1. Vyjměte zásobník na vodu a otočte jej vzhůru nohama. Otevřete uzávěr (vytočením) a naplňte zásobník vodou (alespoň půl objemu). Nádržku uzavřete a vložte ji zpět do přístroje.
2. Vysavač postavte do odstavné základny.
3. Připojte nabíječku na dobíjecí stanici (základnu).
4. Stiskněte a několik vteřin podržte přepínač rychlostí. Držte, dokud se nerozblíká zelená kontrolka. Kartáče by se měly začít otáčet.
5. Přístroj tak začne svůj samočisticí program. Na konci cyklu se přístroj automaticky vypne. Kontrolka se poté znovu rozsvítí červeně.

- Po ukončeném procesu čištění vždy vyčistěte nádržku špinavé vody (čistěte i podstavec/základnu).

## ČIŠTĚNÍ ZÁSObNÍKU ŠPINAVÉ VODY

Jakmile je zásobník na špinavou vodu plný, tak se rozbliká kontrolka a přístroj se i případně sám vypne. Před dalším použitím je potřeba zásobník vyprázdnit dle níže popsaných kroků.

- Zásobník špinavé vody vyjměte ven z přístroje.
- Horní část zásobníku otevřete a špinavý obsah vylijte do dřezu/odpadu. Na vymytí vnitřku zásobníku použijte vlažnou vodu se saponátem. Vše nechejte následně vyschnout.
- Z filtru odstraňte nečistoty a prach. Pokud je potřeba důkladněji čistit, tak filtr můžete vyjmout ven z přístroje a případně ho omýt pod tekoucí vodou. Po umytí musíte nechat zcela vyschnout. Zpět do přístroje vraťte jen dokonale suché části.
- Všechny součásti vraťte na své místo a zásobník zacvakněte do přístroje – uslyšíte lehké zacvaknutí.

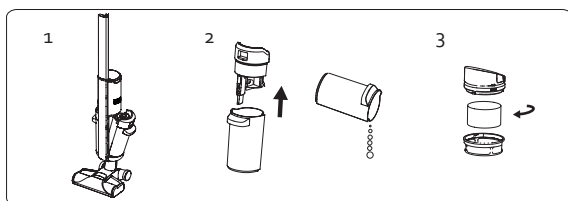

### Poznámka:

- Přístroj nepoužívejte pokud není kompletně sestaven.
- Zásobník na špinavou vodu je potřeba čistit po každém použití přístroje.
- Před každým používáním se ujistěte, aby byl zásobník špinavé vody prázdný (čistý).

## USKLADNĚNÍ PŘÍSTROJE

- Před každým uskladněním musí být přístroj vyčištěn a vysušen (aby nezatuhl)
- Při uskladnění vždy přístroj stavte na odkladovou desku (zamezí to, aby vlhké válečky nějak poškodily podlahu).
- Přístroj skladujte na dobře větraném místě.

## PROBLÉMY A ŘEŠENÍ

Problém	Možné řešení
Přístroj se nespustí.	<ul style="list-style-type: none"> <li>· Baterie je vybitá. Nabijte přístroj.</li> <li>· Namotané vlasy. Odstraňte z přístroje zachycené vlasy.</li> <li>· Zásobník špinavé vody je plný. Vyprázdněte ho a vyčistěte.</li> </ul>
Ztráta sacího výkonu.	<ul style="list-style-type: none"> <li>· Zásobník špinavé vody je plný. Vyprázdněte ho a vyčistěte.</li> <li>· Kryt na hubici nebo zásobník na nečistoty nejsou správně nasazeny. Zkuste znovu správně usadit.</li> <li>· Namotané vlasy. Odstraňte z přístroje zachycené vlasy.</li> <li>· Filtr v zásobníku nečistot je kompletně zašpiněn/zanesen. Filtr musíte vyčistit.</li> <li>· Baterie je vybitá. Nabijte přístroj.</li> </ul>
Přístroj vydává divné zvuky.	<ul style="list-style-type: none"> <li>· Něco většího uvízlo v hubici. Hubici rozeberte a vyčistěte.</li> <li>· Zásobník špinavé vody je plný. Vyprázdněte ho a vyčistěte.</li> <li>· Části vysavače nebyly kompletně nebo správně sestaveny zpět. Zkuste sestavit znovu.</li> </ul>
Čerpadlo není zavodněné.	<ul style="list-style-type: none"> <li>· Zásobník vody je prázdný. Naplňte jej vodou.</li> <li>· Zásobník vody není správně usazen do přístroje. Zkuste znovu a správně.</li> </ul>
Doba chodu stroje je kratší a kratší.	<ul style="list-style-type: none"> <li>· Přístroj není dostatečně nabitý. Plně nabijte a vyzkoušejte znovu.</li> <li>· Namotané vlasy. Odstraňte z přístroje zachycené vlasy.</li> </ul>
Světelná kontrolka během nabíjení nesvítí.	<ul style="list-style-type: none"> <li>· Nabíječka není správně připojena k přístroji. Zkuste znovu přikontrolovat a znovu připojit na napájení.</li> </ul>

## OHLED NA ŽIVOTNÍ PROSTŘEDÍ

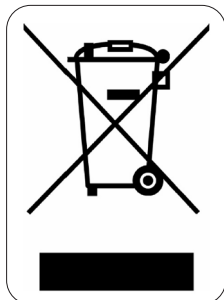

Symbol na přístroji či na jeho obalu znamená, že s tímto výrobkem není možno nakládat jako s běžným domovním odpadem, nýbrž musí být odevzdán na místech určených ke sběru a likvidaci elektrických a elektronických zařízení. Dodržením tohoto doporučení chráníte životní prostředí a zdraví spoluobčanů. Více informací o možnostech likvidace nebezpečného odpadu obdržíte na obecních nebo městských úřadech, sběrných dvorech nebo v prodejně, kde jste přístroj zakoupili.

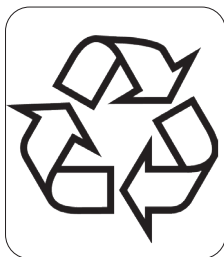

Obalové materiály jsou recyklovatelné, nakládejte s nimi podle předpisů pro životní prostředí.

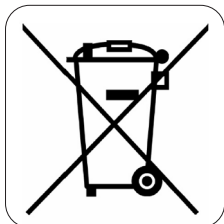

### VYJÍMATELNÉ/VYMĚNITELNÉ BATERIE

Baterie ze spotřebiče nechte vyjmout/demontovat v autorizovaném servisu nebo u zpracovatele elektrozařízení po ukončení jeho životnosti. Místa sběru elektrozařízení najdete na <https://isoh.mzp.cz/registrmistelektro/Elektro/Vyhledat>

## ZÁRUKA

Práva a povinnosti predávajúceho a kupujúceho ohľadom práv z chybného plnenia sa riadi príslušnými všeobecne záväznými predpismi podľa občianskeho zákonníka.

1. Trvanie záruky: 2 roky
2. Záruka sa nevzťahuje
  - a) na mechanické poškodenie
  - b) nesprávne používanie v rozpore s návodom na použitie
3. Záruka zaniká:
  - pri použití spotrebiča inak ako v je uvedené v manuále (nesprávnym postupom)
  - pri vykonávaní opravy alebo zmeny na spotrebiči osobou inou než poverenou našim servisom

Predávajúci zodpovedá kupujúcemu, že tovar pri prevzatí nemá vady. Najmä predávajúci zodpovedá kupujúcemu, že v čase, keď kupujúci tovar prevzal:

- má tovar také vlastnosti, ktoré výrobca v tomto návode popisuje,
- sa tovar hodí k účelu, ku ktorému výrobca uvádza,
- tovar zodpovedá kvalitou alebo prevedením dohovorené vzorky alebo predlohe, ak bola akosť alebo prevedenie určené podľa dohodnutého vzorky alebo predlohy,
- tovar vyhovuje požiadavkám právnych predpisov.

Ak sa prejavia vada v priebehu šiestich mesiacov od prevzatia, má sa za to, že tovar bol chybný už pri prevzatí.

Pokiaľ nie je pri výrobku uvedené inak, je záručná doba 24 mesiacov. Záručná doba začína plynúť od prevzatia veci kupujúcim.

Práva z chybného plnenia uplatňuje kupujúci u predávajúceho na adrese jeho prevádzky, v ktorej je prijatie reklamácie možné s ohľadom na sortiment predávaného tovaru, prípadne aj v sídle alebo mieste podnikania. Za okamih uplatnenia reklamácie sa považuje okamih, kedy predávajúci dostal od kupujúceho reklamovaný tovar.

Reklamáciu možno tiež uplatniť v servisnom stredisku na adrese **DOMO-elektro s.r.o., Na Kobyle 783, 345 06 Kdyně, Česká republika, tel. (+420) 379 422 550, servis@domo-elektro.cz**

*Pre rýchle a bezproblémové vybavenie reklamácie odporúčame priložiť k reklámácii doklad o kúpe a sprievodný list s popisom závady a spätnou adresou s telefonickým kontaktom.*

## BEZPEČNOSTNÉ POKYNY

- Pri používaní jakéhokoli el. spotrebiče dbajte na zvýšenú opatrnosť a dodržujte určitá bezpečnostné pravidlá:
- Starostlivo si prečítajte tieto informácie a manuál nechajte aj k neskoršiemu nahliadnutiu.
- Uistite sa, že pred použitím odlepíte a odstránite všetky reklamné a ochranné fólie.
- Deti sa s ochrannými ani reklamnými polepy nesmie hrať.
- Prístroj je určený pre používanie v domácnostiach a podobných prostrediach, tak ako je:
  - kuchynky v obchodoch, kanceláriách atď.
  - chaty, chalupy
  - hotely, penzióny a iné dočasné ubytovanie
- Dohliadnite, aby sa deti nehrali s prístrojom.

- Tento spotrebič môžu používať deti vo veku 16 rokov a staršie a osoby so zníženými fyzickými, zmyslovými alebo mentálnymi schopnosťami, alebo nedostatkom skúseností a znalostí ak sú pod neustálym dozorom alebo boli poučené o používaní spotrebiča bezpečným spôsobom a rozumejú prípadným nebezpečenstvám. Deti si s prístrojom nesmú hrať. Čistenie a údržbu vykonávanú používateľom nesmú vykonávať deti bez dozoru.
- Čistenie a bežnú údržbu môžu vykonávať len osoby staršie ako 16 rokov a pri tom byť pod dohľadom.
- Prístroj a jeho el. kábel skladujte mimo dosahu detí.
- Pozor: Tento spotrebič nie je možné používať s externým časovačom ani žiadnym diaľkovým ovládaním.
- Pred použitím skontrolujte, či napätie uvedené na zariadení a napätie elektrickej siete vo vašej domácnosti.
- Nenechávajte kábel visieť na horúcom povrchu alebo cez hranu stola či pultu.
- Nikdy nepoužívajte spotrebič, ak je poškodený kábel alebo zástrčka, po poruche alebo ak je sám spotrebič poškodený. V takom prípade vezmite spotrebič do najbližšieho kvalifikovaného servisu na kontrolu a opravu.
- Prísny dohľad je potrebný, ak je spotrebič používaný deťmi alebo v ich blízkosti.
- Použitie príslušenstva, ktoré nie je odporúčané alebo predávané výrobcom môže spôsobiť požiar, úraz elektrickým prúdom alebo zranenie.
- Odpojte spotrebič, keď nie je používaný, pred montážou alebo demontážou akýchkoľvek súčasti a pred čistením spotrebiča. Dajte všetky tlačidlá a gombíky do pozície "off" a odpojte spotrebič uchopením za zástrčku. Nikdy neodpájajte spotrebič ťahom za vodič.
- Nenechávajte spotrebič v prevádzke bez dozoru.
- Nikdy neumiestňujte spotrebič do blízkosti plynového sporáka, elektrického sporáka alebo do miest, kde by mohol prísť do styku s teplými spotrebičmi.
- Nepoužívajte spotrebič vonku.
- Spotrebič používajte len pre zamýšľané použitie.
- Vždy používajte spotrebič na stabilnom, suchom a rovnom povrchu.
- Používajte spotrebič len pre domáce použitie. Výrobca nemôže byť zodpovedný za nehody, ktoré vyplývajú z nesprávneho použitia spotrebiča alebo nie sú v súlade s pokynmi popísanými v tomto návode.
- Všetky opravy by mali byť vykonávané výrobcom, jeho zmluvným alebo autorizovaným servisom.
- Nikdy neponárajte spotrebič, kábel ani zástrčku do vody alebo inej kvapaliny.
- Deti sa nesmú dotýkať zástrčky, prívodného kábla ani prístroje.
- Udržujte kábel ďaleko od ostrých hrán a horúcich častí alebo iných zdrojov tepla.
- Pred použitím odstráňte všetky obalové materiály a akékoľvek propagačné samolepky.
- Nepoužívajte vysávač na vysávanie čistiacich prostriedkov, kvapalín, ihlín, zápaliel, ostrých objektov alebo horľavých predmetov.
- Nepoužívajte vysávač na vysávanie cementu, práškov a iných malých častí. Tiež sa vyhnite vysávanie veľkých objektov. Vysávač by sa mohol upchať, motor by sa mohol prehriať alebo môže dôjsť k inému poškodeniu.
- Uistite sa, že prívod vzduchu alebo podlahový otvor sania nie je blokový.
- Uistite sa, že prístroj nepríde do kontaktu s kvapalinami.
- Prvýkrát nabíjate novú batériu na maximum.
- Akonáhle je prístroj plne nabitý, tak ho odpojte zo el. siete.
- Prístroj obsahuje nabíjateľnú batériu. Pokiaľ prístroj už nepoužívate, tak batériu vyberte a nechajte zrecyklovať v súlade s miestnymi zákonmi a predpismi. Batériu neprepichujte, nesnažte sa rozobrať a ani ju nevystavujte vysokým teplotám; to môže spôsobiť explóziu batérie.



- Ak je batéria vystavovaná nejakým extrémom, alebo s ňou bude zle manipulované, môže dôjsť k vytečeniu. Ak kvapalina z akumulátora príde do styku s pokožkou, okamžite ju umyte vodou a mydlom alebo ju zneutralizujte jemnú kyselinou, ako je citrónová šťava alebo ocot. Ak zasiahne kvapalina oči, tak je dôležité čo najrýchlejšie prepláchnuť vodou po dobu najmenej 10 minút. Následne vyhladajte lekára.
- Do žiadneho z otvorov vysávača (sacej alebo vetracie) sa nesnažte vkladať cudzie predmety a otvory nezakrývajte. Prístroj s upchatými otvormi, nepoužívajte. Sacie / ventilačné otvory udržiajte stále čisté. Prach, vlasy a iné nečistoty znižujú efektivitu vysávania.
- Pred vysávaním najskôr z podlahy odpracte veľkej a ostré predmety, ktoré by prípadne mohli vysávač poškodiť.
- Vždy buďte opatrní a držte v dostatočnej vzdialenosti voľné kusy oblečenia vlasy a iné visiace predmety, kde by hrozilo ich nasatie.
- Vždy pred čistenie, úpravami alebo dlhodobším uskladnením vyberte batériu z prístroja.
- Po každom použití prístroja je dôležité vyliat' a vyčistiť zásobník špinavej vody. Zanedbaná údržba by znižovala efektivitu prístroja a mohlo by dôjsť k prehriatiu motora.
- Z prístroja ktorý je práve spustený neodstraňujte žiadne dôležité časti (napr. Kryt hubice, valčeky, zásobník špinavej vody atď ...)
- Zaistite, aby sa do motora nedostával čistiaci prostriedok, ktorý by motor mohol poškodiť.
- Na nabíjanie prístroja používajte len originálnu dodanú nabíjačku. Iné nabíjačky môžu prístroj / batériu poškodiť.
- Pri príprave čistiaceho prostriedku postupujte podľa požiadaviek v pokynoch (pomer čistiaceho produktu k vode je 1:40). Roztok nesmie obsahovať žiadne kyseliny, zásady ani látky, ktoré sú škodlivé pre životné prostredie.
- Pokiaľ používate prístroj vo veľmi vlhkých miestnostiach (kúpeľne, sklady, toalety), tak zaistite aby prístroj nijako nenavlhol/nenamočil sa.

TENTO NÁVOD SI USCHOVAJTE PRE NESKORŠIE NAHLIADNUTIE

## ČASTI

1. Rukoväť
2. Hlavný spínač on / off
3. Svetelná kontrolka
4. Nastavením výkonu
5. Tlačidlo pre vlhčenie kotúče (rozstrek)
6. Predĺženie ružeti
7. Kryt batérie
8. Batérie
9. Uvoľnenie zásobníka vody
10. Zásobník čistej vody
11. Čerpadlo vody
12. Uvoľnenie zásobníka špinavej vody
13. Zásobník špinavej vody/ Zásobník na prach
14. Čistiaca hlava
15. Kryt čistiacej hlavy
16. Valcové kefy
17. Nabíjačka
18. Základňa pre odstavenie a nabíjanie

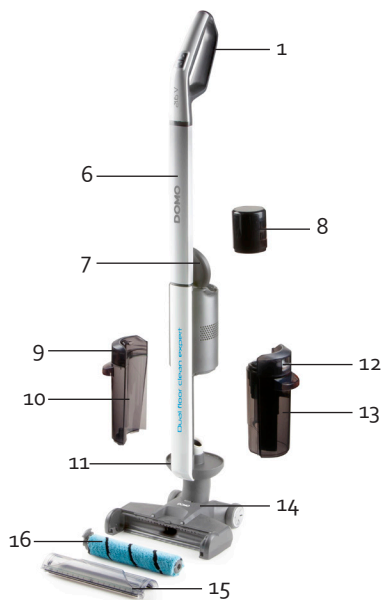

## PRED PRVÝM POUŽITÍM

Pre správne zostavenie prístroja postupujte podľa nasledujúcich krokov:

1. Rukoväť zostavte dohromady a pritom sa uistite by na seba obe časti lícovali.
2. Otvorte kryt priestoru a vložte batérie. Skontrolujte a uistite sa, aby konektory batérie boli rovne s pripojovacími bodmi v priestore a nikde sa nič neprehýbalo (nehrozilo preklesnutí). Po správnom usadení sa ozve zacvaknutie batérie. Priestor batérie opäť zatvorte krytom.

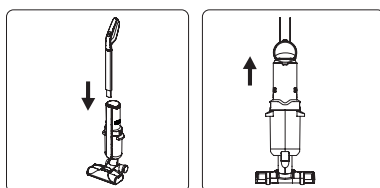

## NABÍJANIE A USKLADNENIE

Akonáhle sa kontrolka počas používania rozsvieti červeno, tak to značí, že je batéria takmer vybitá a bude potrebné ju dobiť. Ak sa tak nestane, tak sa prístroj automaticky vypne. Prístroj postavte na stanici. Stanicu prepojte nabíjačkou a adapter zapojte do el. siete - nechajte nabíť.

- Počas nabíjania bude svietiť kontrolka červeno. Akonáhle je prístroj úplne nabitý, tak sa kontrolka rozsvieti na zeleno.
- Prístroj počas nabíjania nedá spustiť.
- Pred prvým použitím odporúčame nechať prístroj plne nabitý a ďalšie dobíť začať a po úplnom vybití do prázdna.



## POUŽITIE

### PRED POUŽITÍM JE POTREBNÉ NAPLNIŤ ZÁSObNÍK ČISTOU VODOU.

1. Z prístroja vyberte zásobník čistej vody a potom ho obráťte hore nohami (obráteno).
2. Otvorte skrutkovací uzáver a otvorom nádržku naplňte. Nikdy neprekračujte maximálnu vyznačenú hladinu / objem.  
Poznámka: V prípade potreby možno do vody pridať čistiaci prostriedok. Odporúčame však čistič s neutrálnou hodnotou pH medzi 7 a 8.
3. Po naplnení opäť zásobník uzatvorte skrutkovacím uzáverom.
4. Naplnený zásobník vložte späť do spotrebiča (hore nohami).

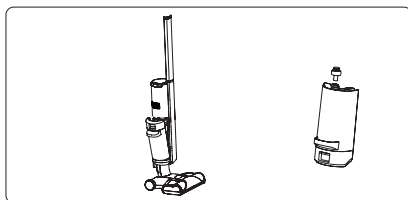

### POUŽITIE

1. Stlačením hlavného tlačidla zapnete. Akonáhle prístroj spustíte, tak sa v podlahovej hubici začnú točiť rotačné valce. Rozsvietená kontrolka značí, že je prístroj zapnutý a v práve v behu.
2. Môžete si zmeniť rýchlosť otáčania kief - pomocou prepínača.
3. Pomocou tlačidla na rozprašovanie vody docielite toho, že navlhčíte predné kefu a tým sa bude podlaha ľahšie čistiť. Navlhčený kefa lepšie podlahu vyčistí.
4. Opätovným stlačením tlačidla on/off spotrebič vypnete.

- Akonáhle sa nádržka na špinavú vodu naplní, tak sa rozbliká kontrolka a prístroj sa aj prípadne sám vypne. Pred ďalším použitím je potrebné zásobník vyprázdniť.
- Spotrebič je vybavený bezpečnostnou poistkou, ktorá postráži, aby sa spotrebič skôr vypol pokiaľ sa do hlavy dostali veľké cudzie predmety (napr. prsty). Jedná sa o poistku z dôvodu bezpečnosti a ochrany motora. Ak chcete prístroj znovu spustiť a kefy roztočiť, stačí opäť stlačiť tlačidlo on/off.
- Prístroj nie je určený pre čistenie kobercov. Nepoužívajte ho na koberec.
- Po používaní odstavte prístroj na odkladaciu dosku.

## ČISTENIE A ÚDRŽBA

### ČISTENIE PRÍSTROJA

Prístroj a základňu stačí utierať vlhkou handričkou, vždy dôkladne osušte. Nikdy neponárajte spotrebič, adapter ani základňu do vody.

### ČISTENIE ROTAČNÝCH KIEF

1. Odstráňte kryt hubica, opatrne ťahajte za stred krytu smerom dopredu a nahor.
2. Ľavú stranu rotačnej kefy nadvihnite a valec vyberte z hubice. Čistiace hlavu očistite vlhkou handričkou a potom osušte.
3. Z valca odstráňte namotané vlasy (najlepšie urobíte prestrihnutím vlasov a ich zložením po častiach) a následne valec čo najviac očistite.
4. Rotačný valec a kryt hubice umyte vlažnou vodou so saponátom. Všetko nechajte vyschnúť.
5. Valec vložte späť do hubice, tak že najskôr zasuniete pravú stranu a potom jemne zatlačte ľavú stranu, kým nebudete počuť zacvaknutie. Na hubicu nasadte späť jej kryt a to tak, že najskôr nacvaknete prednú časť krytu a potom zatlačíte hornú časť vzad (počujete ľahké zacvaknutie).

Poznámka: Je potrebné sa uistiť, že sú všetky časti správne zmontované. Ak niečo nie je správne / úplne zostavené, tak prístroj bude vydávať divné zvuky. Ak k tomu dôjde, okamžite prístroj vypnite a znovu hlavicu prekontrolujte a skompletizujte.

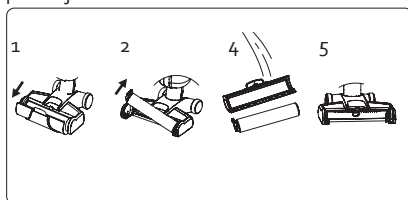

### Funkcia samočistenia

Prístroj je vybavený funkciou samočistenia. Avšak pre kompletne a dôkladné vyčistenie odporúčame postupovať podľa predchádzajúcich krokov ručného čistenia. Funkcia samočistenia slúži skôr pre rýchle vyčistenie pred ďalším rýchlym využívaním. K samočisteniu postupujte podľa nižšie vypísaného postupu.

1. Vyberte zásobník na vodu a otočte ho hore nohami. Otvorte uzáver (vytočením) a naplňte zásobník vodou (aspoň pol objemu). Nádržku uzavrite a vložte ju späť do prístroja.
2. Vysávač postavte do odstavnej základne.
3. Pripojte nabíjačku na dobíjaciu stanicu (základňu).
4. Stlačte a niekoľko sekúnd podržte prepínač rýchlostou. Držte, kým bliká zelená kontrolka. Kefy by sa mali začať otáčať.

5. Prístroj tak začne svoj samočistiaci program. Na konci cyklu sa prístroj automaticky vypne. Kontrolka sa potom znovu rozsvieti červeno.
6. Po ukončenom procese čistenia vždy vyčistite nádržku špinavo vody (čistite aj podstavec / základňu).

## ČISTENIE ZÁSObNÍKA ŠPINAVEJ VODY

Akonáhle je zásobník na špinavú vodu plný, tak sa rozbliká kontrolka a prístroj sa aj prípadne sám vypne. Pred ďalším použitím je potrebné zásobník vyprázdniť podľa nižšie popísaných krokov.

1. Zásobník špinavej vody vyberte von z prístroja.
2. Hornú časť zásobníka otvorte a špinavý obsah vylejte do drezu / odpadu. Na vymytí vnútra zásobníka používajte vlažnú vodu so saponátom. Všetko nechajte následne vyschnúť.
3. Z filtru odstráňte nečistoty a prach. Pokiaľ je potrebné dôkladnejšie čistiť, tak filter môžete vybrať von z prístroja a prípadne ho umyť pod tečúcou vodou. Po umytí musíte nechať úplne vyschnúť. Späť do prístroja vracajte len dokonale suché časti.
4. Všetky súčasti vráťte na svoje miesto a zásobník zacvaknite do prístroja - počujete ľahké zacvaknutie.

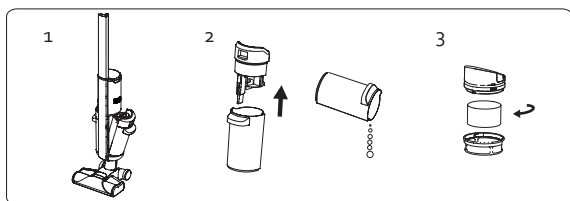

### Poznámka:

- Prístroj nepoužívajte pokiaľ nie je kompletne zostavený.
- Zásobník na špinavú vodu treba čistiť po každom použití prístroja.
- Pred každým používaním sa uistite, aby bol zásobník špinavej vody prázdny (čistý).

## USKLADNENIE PRÍSTROJA

- Pred každým uskladnením musí byť prístroj vyčistený a vysušený (aby nezatuhl)
- Pri uskladnení vždy prístroj stavajte na odkladacie dosku (zamedzí to, aby vlhké valčeky nejako poškodili podlahu).
- Prístroj skladujte na dobre vetranom mieste.

## PROBLÉMY A RIEŠENIA

Problém	Možné riešenie
Prístroj sa nespustí.	<ul style="list-style-type: none"> <li>· Batéria je vybitá. Nabite prístroj.</li> <li>· Namotané vlasy. Odstráňte z prístroja zachytené vlasy.</li> <li>· Zásobník špinavej vody je plný. Vyprázdnite ho a vyčistite.</li> </ul>
Strata sacieho výkonu.	<ul style="list-style-type: none"> <li>· Zásobník špinavej vody je plný. Vyprázdnite ho a vyčistite.</li> <li>· Kryt na hubicu alebo zásobník na nečistoty nie sú správne nasadené. Skúste znovu správne usadiť.</li> <li>· Namotané vlasy. Odstráňte z prístroja zachytené vlasy.</li> <li>· Filter v zásobníku nečistôt je kompletne zašpinený / zanesený. Filter musíte vyčistiť.</li> <li>· Batéria je vybitá. Nabite prístroj.</li> </ul>
Prístroj vydáva divné zvuky.	<ul style="list-style-type: none"> <li>· Niečo väčšieho uviazlo v hubicu. Hubicu rozoberte a vyčistite.</li> <li>· Zásobník špinavej vody je plný. Vyprázdnite ho a vyčistite.</li> <li>· Časti vysávača neboli kompletne alebo správne zostavené späť. Skúste zostaviť znovu.</li> </ul>
Čerpadlo nie je zavodené.	<ul style="list-style-type: none"> <li>· Zásobník vody je prázdny. Naplňte ho vodou.</li> <li>· Zásobník vody nie je správne usadený do prístroja. Skúste znova a správne.</li> </ul>
Doba chodu stroja je kratšia a kratšia.	<ul style="list-style-type: none"> <li>· Prístroj nie je dostatočne nabitý. Plne nabite a vyskúšajte znovu.</li> <li>· Namotané vlasy. Odstráňte z prístroja zachytené vlasy.</li> </ul>
Svetelná kontrolka počas nabíjania nesvieti.	<ul style="list-style-type: none"> <li>· Nabíjačka nie je správne pripojená k prístroju. Skúste znovu prekontrolovať a znovu pripojiť na napájanie.</li> </ul>

## OHĽAD NA ŽIVOTNÉ PROSTREDIE

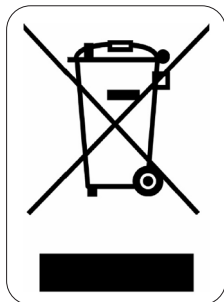

Symbol na prístroji alebo na jeho obale znamená, že s týmto výrobkom nie je možné nakladať ako s domovým odpadom, ale musí byť odovzdaný na miestach určených na zber a likvidáciu elektrických a elektronických zariadení. Dodržaním tohto odporúčania chránite životné prostredie a zdravie spoluobčanov. Viac informácií o možnostiach likvidácie nebezpečného odpadu obdržíte na obecných alebo mestských úradoch, zberných dvoroch alebo v predajni, kde ste prístroj zakúpili.

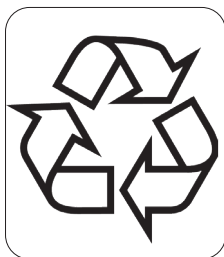

Obalové materiály sú recyklovateľné, nakladajte s nimi podľa predpisov pre životné prostredie.

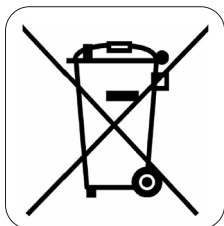

### VYBERATEĽNÉ/VYMENITELNÉ BATÉRIE

Batérie zo spotrebiča nechajte vyňať / demontovať v autorizovanom servise alebo u spracovateľa elektrozariadení po ukončení jeho životnosti. Miesta zberu elektrozariadení nájdete na <https://isoh.mzp.cz/registrmistelektro/Elektro/Vyhledat>

# DOMO Webshop

## BESTEL

de originele  
Domo-accessoires  
en -onderdelen  
online via:

## COMMANDEZ

d'authentiques  
accessoires et  
pièces Domo en  
ligne sur:

## BESTELLEN SIE

die Domo  
Original-Zubehör  
und -Ersatzteile  
online über:

## ORDER

the original  
Domo  
accessories and  
parts online at:

# webshop.domo-elektro.be



of scan hier:

ou scannez ici:

oder hier scannen:

or scan here:

